

# Manual do Proprietário

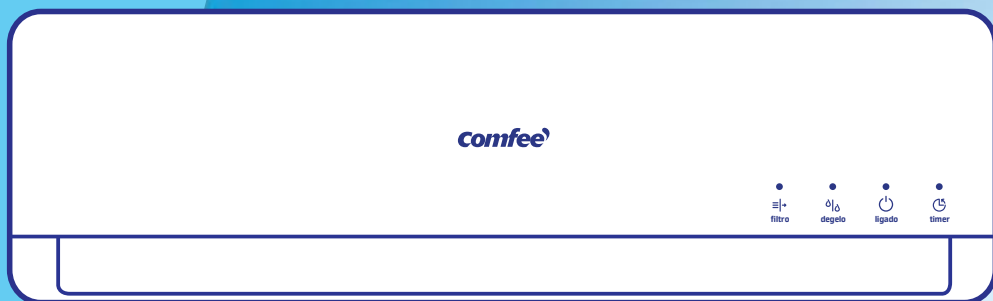

## Split Hi Wall

# comfee





# Obrigado pela sua escolha!

Um dos benefícios mais agradáveis que o aguardam no momento de operar o seu condicionador de ar é que, além de manter uma temperatura agradável no espaço condicionado, o ar é filtrado e desumidificado, melhorando desta forma a qualidade do ar que respiramos.

Este manual foi desenvolvido para que você se familiarize com todas as características tecnológicas e os benefícios que a unidade lhe proporcionará.

Adicionalmente, este manual contém informações vitais sobre o seu novo condicionador de ar, a respeito da sua manutenção, execução de serviços e, acima de tudo, como aproveitá-lo de maneira econômica.

Reserve alguns minutos para repassar atentamente o conteúdo deste manual e descubra você mesmo(a) como aproveitar o melhor do seu novo condicionador de ar **Comfee**, em termos de comodidade pessoal e economia de operação.

Para casos de garantia ou se ainda tiver alguma dúvida, ligue para nosso Serviço de Atendimento ao Cliente (SAC) e fale com a gente.



**SAC - Serviço de Atendimento ao Consumidor**

**3003 1005 (capitais e regiões metropolitanas)**

**0800 648 1005 (demais localidades)**

**[www.mideadobrasil.com.br/pt/faleconosco](http://www.mideadobrasil.com.br/pt/faleconosco)**

# CONTEÚDO

PRECAUÇÕES	5
Considerações de segurança	5
DESCRIÇÃO DOS COMPONENTES	8
Painel de LEDs da unidade interna (evaporadora)	9
Temperatura de utilização	9
FUNCIONAMENTO MANUAL - OPERAÇÃO DE EMERGÊNCIA	10
FUNCIONAMENTO DO CONTROLE REMOTO	11
Descrição e funções dos indicadores no display controle remoto	13
Uso do controle remoto	14
OPERAÇÃO DA UNIDADE INTERNA - EVAPORADORA	15
Funcionamento no modo AUTOMÁTICO (AUTO)	15
Funcionamento no modo REFRIGERAÇÃO (COOL) ou no modo VENTILAÇÃO (FAN)	16
Funcionamento no modo DESUMIDIFICAÇÃO (DRY)	17
Funcionamento do temporizador (TIMER)	18
Funcionamento da função DORMIR	21
Ajuste das direções do fluxo de ar	22
FUNCIONAMENTO DA UNIDADE INTERNA - EVAPORADORA	24
Características do funcionamento no modo AUTOMÁTICO	24
Funcionamento Otimizado	24
CUIDADOS E MANUTENÇÃO	25
Substituição de pilhas	25
Aviso de limpeza do filtro de ar	26
Como limpar o filtro de ar	27
Limpeza da unidade interna e do controle remoto	28
Manutenção	28
INFORMAÇÕES SOBRE O FUNCIONAMENTO	29
LOCALIZAÇÃO DE AVARIAS	30
CERTIFICADO DE GARANTIA	31

# PRECAUÇÕES

## Considerações de segurança

A instalação, serviço e manutenção em equipamentos condicionadores de ar pode apresentar perigo devido à pressão que exerce o gás refrigerante no seu interior, e em seus componentes elétricos. Somente pessoal especializado e qualificado deverá instalar, reparar ou executar serviços em equipamentos condicionadores de ar. O pessoal não especializado somente poderá efetuar trabalhos de manutenção básica, como: limpeza de serpentinas e limpeza e/ou substituição de filtros.

Todos os outros trabalhos de manutenção deverão ser efetuados somente por pessoal especializado. Siga as normas de segurança aplicáveis, use óculos de segurança, roupas e luvas adequadas para este propósito.

Use a proteção adequada para efetuar trabalhos de solda. Mantenha sempre um extintor de incêndio ao seu alcance. Para sua segurança, repasse detidamente estas instruções e respeite todas as indicações etiquetadas **ADVERTÊNCIA** ou **PRECAUÇÃO** contidas neste manual ou coladas no corpo da unidade. Consulte as normas locais aplicáveis a respeito de instalações elétricas para requerimentos especiais.

### Reconheça as informações sobre segurança

O símbolo “” indica um alerta sobre segurança. Quando vir este símbolo é porque existe uma possibilidade potencial de dano material ou à sua pessoa.

Entenda o significado das palavras **PERIGO**, **ADVERTÊNCIA** e **PRECAUÇÃO**.

Estas palavras são usadas em combinação com o símbolo de alerta. **PERIGO** sinaliza situações de alto risco para pessoas e inclusive a morte.

**ADVERTÊNCIA** sinaliza situações que podem resultar em danos pessoais e inclusive a morte.

**PRECAUÇÃO** sinaliza práticas inseguras, as quais podem resultar em danos menores a pessoas ou a suas propriedades materiais.

## ADVERTÊNCIA

Não tente interconectar unidades de diferentes fabricantes sem antes consultar o seu representante **Midea** ou algum outro engenheiro especializado em condicionamento do ar, a incompatibilidade entre unidades interna e externa e os seus dispositivos de controle, pode causar sérios problemas a ambas as unidades e deixá-lo sem a cobertura da garantia do fabricante.

A **Midea** declina toda a responsabilidade e cancelará a garantia do produto se estas instruções de instalação não forem seguidas, como se indica, ou se forem efetuadas modificações na fiação.

Consulte uma assistência técnica autorizada **Midea** de sua preferência para maiores detalhes.

Antes de instalar, modificar ou executar serviços no sistema certifique-se de que o fornecimento de energia elétrica à unidade está interrompido. Verifique se não há mais de um interruptor de energia. Certifique e etiquete cada interruptor existente com uma legenda apropriada.

Os choques elétricos podem ocasionar danos pessoais e inclusive a morte.

## NOTA

Algumas figuras/fotos apresentadas neste manual podem ter sido feitas com equipamentos similares ou com a retirada de proteções/componentes para facilitar a representação, entretanto o modelo real adquirido é que deverá ser considerado.

## ADVERTÊNCIA

Consulte o Manual de Instalação, Operação e Manutenção para assegurar-se quanto aos demais riscos referentes aos procedimentos de como instalar, como operar e como executar serviços de manutenção das unidades.

## PRECAUÇÃO



### CONEXÃO DA UNIDADE AO FORNECIMENTO PRINCIPAL DE ENERGIA (ALIMENTAÇÃO)

Estas unidades devem ser conectadas ao fornecimento principal de energia elétrica (alimentação) através de um disjuntor de capacidade adequada e com uma separação entre contatos de pelo menos 3 mm. Se isto não for possível, deverá ser usada uma combinação contato/receptáculo provido de terra efetivo.

O contato deverá ter um acesso fácil depois da instalação e deverá estar desconectado do receptáculo de maneira a assegurar que não existe energia elétrica para a unidade.

É de suma importância seguir as normas de segurança aplicáveis localmente, em especial certificar-se de que o fornecimento de energia elétrica conta com um cabo terra devidamente instalado - Consulte a NBR-5410 da ABNT "Instalações Elétricas de Baixa Tensão".

## ADVERTÊNCIA



Utilize a voltagem indicada na etiqueta de dados da unidade. Usar uma voltagem diferente da especificada pode causar sérios danos a unidade.

Utilize sempre disjuntores com a capacidade adequada para o equipamento.

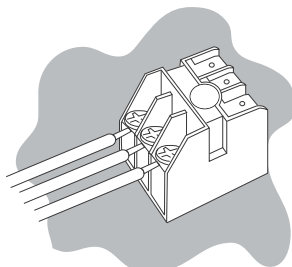

## ADVERTÊNCIA



### PARA DESCONECTAR A UNIDADE DA ALIMENTAÇÃO DE ENERGIA

**Não** desligue a unidade a partir do interruptor principal de energia (disjuntor). Use sempre o controle remoto quando quiser desligar-la.

#### **Para unidades com cabo de alimentação:**

**Não** use o cabo alimentação de energia para desligar a unidade, principalmente se esta estiver em operação. Esta ação, além de danificar o cabo, pode resultar em choque elétrico, produzir uma faísca e até mesmo iniciar um incêndio.

Verifique o cabo de alimentação, se este não estiver firmemente conectado ou apresentar algum dano, poderá haver fuga de energia ou risco de choque elétrico.

O cabo de alimentação **NUNCA** deve ser cortado para aumentar-se o comprimento deste. Se o cabo estiver danificado, a substituição deverá ser executada por uma empresa credenciada Midea.

Mantenha as unidades fora do alcance de fontes de calor e de combustíveis e também de gases em geral. As altas temperaturas e os fluidos dos combustíveis, além do risco de explosão, podem produzir danos físicos na unidade.

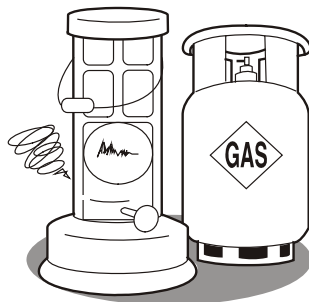

Não use aerossóis inflamáveis perto da unidade. A unidade pode ser danificada se entrar em contato com gasolina, solvente, benzina, inseticida e outras substâncias químicas.

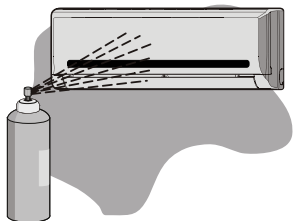

Para evitar um choque elétrico sério nunca salpique com água nem a unidade interna nem a externa.

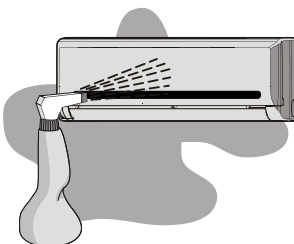

Não obstrua a descarga de ar em nenhuma das unidades, interna e externa. Esta ação bloqueará o fluxo de ar diminuindo a capacidade de resfriamento e um mau funcionamento da unidade.

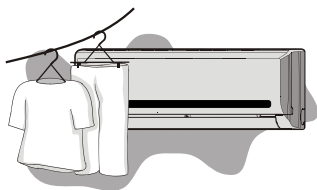

Durante o verão ou quando a unidade estiver exposta a incidência solar direta, evite o quanto for possível que os raios solares entrem na área condicionada, utilizando para isto cortinas ou persianas nas janelas.

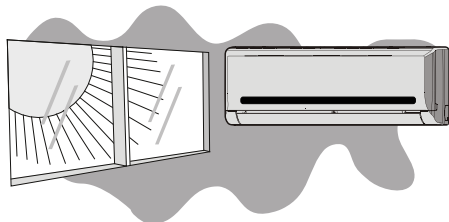

Não introduza suas mãos ou dedos, nem coloque objetos dentro da grelha de descarga de ar na unidade externa, visto que o ventilador gira a velocidades muito altas e pode causar sérios danos pessoais.

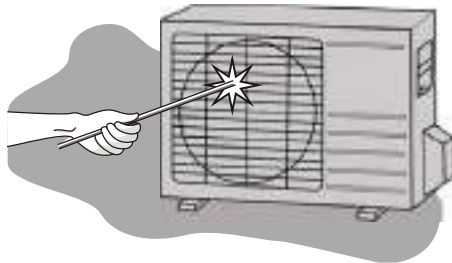

## ADVERTÊNCIA

Assim como para qualquer outro equipamento, o condicionador de ar não pode ser utilizado por crianças ou por pessoas com capacidades físicas, sensoriais ou mentais reduzidas, ou mesmo por pessoas sem experiência e conhecimento sobre o equipamento, sem a supervisão de alguém responsável. Portanto, recomenda-se que crianças sejam sempre supervisionadas para evitar-se acidentes ou utilização imprópria do equipamento.

## DESCARTE SUSTENTÁVEL

Os componentes desse produto e sua embalagem são recicláveis.

### **Não descarte no lixo comum.**

Para o descarte seguro e sustentável, de seu antigo ar-condicionado, entre em contato com a nossa central de atendimento ao cliente, pelos telefones 3003.1005 / 0800.648.1005, ou pelo site [www.mideadobrasil.com.br](http://www.mideadobrasil.com.br), para obter informações dos postos de descarte mais próximos de sua localidade.

# DESCRIÇÃO DOS COMPONENTES

- 1 - Entrada de ar
- 2 - Painel frontal
- 3 - Filtros de ar
- 4 - Defletor horizontal
- 5 - Saída de ar interna
- 6 - Receptor sinais infravermelhos
- 7 - LEDs do Painel
- 8 - Defletores verticais
- 9 - Botão de controle manual (interno)
- 10 - Suporte de fixação
- 11 - Controle remoto
- 12 - Tubos de interligação linhas de sucção/expansão
- 13 - Mangueira de dreno
- 14 - Cabos para interligação elétrica

## Unidade Interna

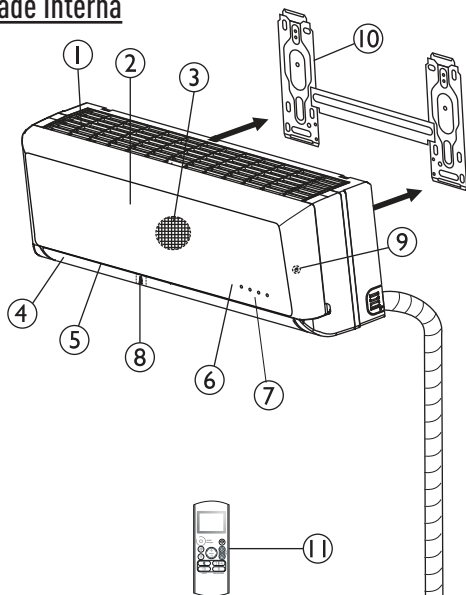

## Unidade Externa

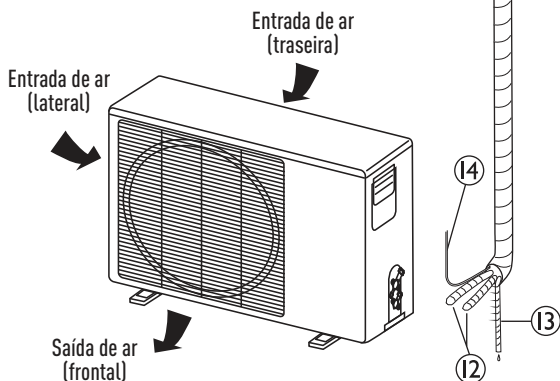

## NOTAS

- Todas as figuras presentes neste manual têm valor somente a título explicativo e as partes ilustradas poderão ser diferentes daquelas do equipamento de ar-condicionado adquirido.
- O modelo real de qualquer maneira é aquele que deve ser considerado válido.



## Painel de LEDs da unidade interna (evaporadora)

O painel da unidade interna possui 4 LEDs indicadores conforme a figura a seguir:

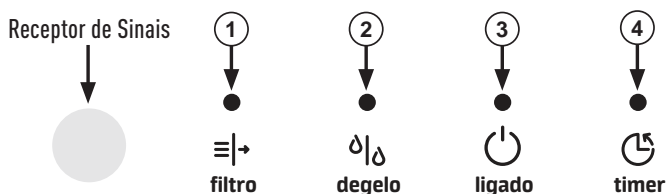

### 1 - LED Indicador de Limpeza/Substituição do Filtro de Ar\*

O LED filtro em combinação com o LED degelo piscam conforme a necessidade de limpeza ou substituição do filtro de ar.

### 2 - LED Indicador de descongelamento (somente versões quente/frio)

O LED acende quando a unidade começa a degelar automaticamente ou quando o dispositivo de controle de ar quente é ativado na operação aquecimento.

### 3 - LED Indicador de funcionamento

Quando a unidade é alimentada o LED pisca de modo intermitente e ficará aceso quando esta estiver em funcionamento.

### 4 - Indicador do temporizador (timer)

O LED acende quando uma programação do TIMER for ativada.

\* Em alguns modelos a indicação poderá ser em um LED diferente. Mais detalhes sobre a limpeza/substituição dos filtros de ar no item 8 - CUIDADOS E MANUTENÇÃO, neste manual.

## Temperatura de utilização

Temperatura / Modo	Refrigeração	Desumidificação
Temperatura ambiente	17°C ~ 32°C	10°C ~ 32°C
Temperatura externa	18°C ~ 43°C	11°C ~ 43°C

### ATENÇÃO



1. Se o equipamento for utilizado fora das condições descritas acima, poderão ser ativadas as proteções de segurança capazes de provocar algumas irregularidades de funcionamento da unidade.
2. Uma taxa de umidade superior a 80% pode causar a formação de condensado enquanto a unidade estiver funcionando em modo refrigeração ou em modo desumidificação. Deve-se, portanto, regular a posição do defletor vertical colocando-o com o ângulo máximo de abertura (vertical em relação ao chão) e programar o ventilador em ALTA velocidade.
3. Com estas temperaturas de utilização ficam garantidos os rendimentos otimizados da unidade.

# FUNCIONAMENTO MANUAL - OPERAÇÃO DE EMERGÊNCIA

Se não tiver o controle remoto ou no caso de pilhas descarregadas, pode ser utilizado temporariamente o funcionamento manual.

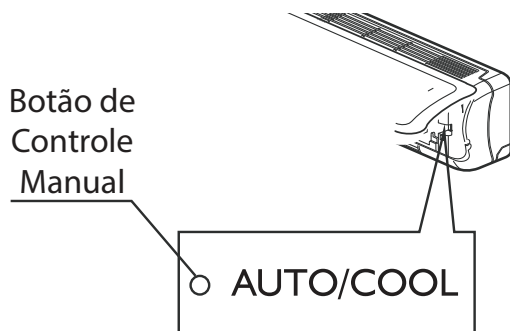
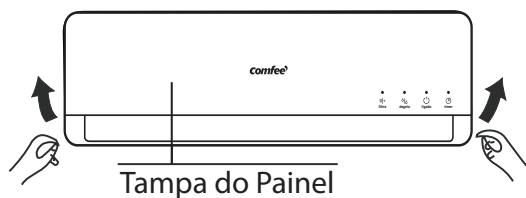

1. Abrir e levantar o painel dianteiro até ficar fixo emitindo o clique de encaixe.
2. Pressionar o botão até o indicador AUTO acender; a unidade funciona no modo AUTO. (O ajuste padrão da temperatura é 24°C).
3. Fechar o painel recolocando-o na sua posição inicial.

## ATENÇÃO



- Após pressionar o botão de controle manual, o modo de funcionamento será alterado na seguinte sequência: AUTO, REFRIGERAÇÃO, DESLIGADO.
- Pressionar o botão de controle manual até o LED indicador de funcionamento (**ligado**) iniciar a piscar rapidamente (cinco vezes por segundo); a unidade agora funciona no modo REFRIGERAÇÃO. Este modo é válido somente para fins de teste. No modo REFRIGERAÇÃO, a opção de funcionamento com controle remoto não está disponível.
- A unidade interna está DESLIGADA se o LED indicador de funcionamento (**ligado**) estiver apagado.
- Para restaurar o funcionamento através do controle remoto basta utilizá-lo novamente.



# FUNCIONAMENTO DO CONTROLE REMOTO

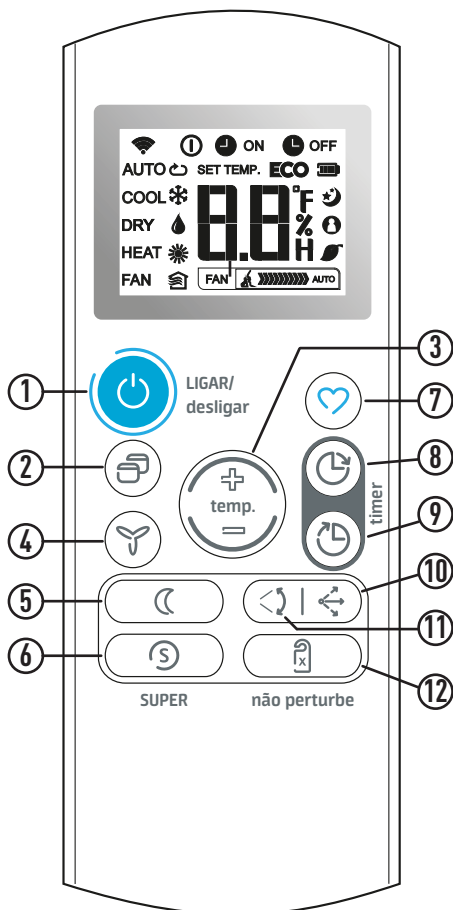

## 1 - Tecla LIGAR/desligar

Pressione a tecla para ligar a unidade e pressione-a novamente para desligar a unidade.

## 2 - Tecla para seleção do modo de funcionamento

Pressione esta tecla para selecionar um dos modo de funcionamento em sequência, ou seja, AUTOMÁTICO (AUTO), REFRIGERAÇÃO (COOL), DESUMIDIFICAÇÃO (DRY), AQUECIMENTO (HEAT - disponível somente para as versões quente/frio), VENTILAÇÃO (FAN) e retorno ao modo AUTO.

## 3 - Teclas de ajuste de temperatura

- + : Pressione esta tecla para aumentar a temperatura do ambiente (de 1°C em 1°C) até a máxima de 30°C.
- : Pressione esta tecla para diminuir a temperatura do ambiente (de 1°C em 1°C) até a mínima de 17°C.

*O ajuste de temperatura não estará disponível no modo VENTILAÇÃO (FAN).*

## 4 - Tecla de seleção da velocidade do ventilador

Pressionando esta tecla é possível selecionar uma velocidade de funcionamento do ventilador, na sequência: automática, baixa, média, alta e retorno a automática.



*A seleção da velocidade do ventilador não estará disponível nos modos AUTOMÁTICO (AUTO) e DESUMIDIFICAÇÃO (DRY).*

## 5 - Tecla de seleção da função Dormir

Pressionando esta tecla, quando em operação nos modos AUTOMÁTICO (AUTO) ou REFRIGERAÇÃO (COOL), a unidade se ajustará, automaticamente, de maneira a manter o máximo conforto com a máxima economia. Pressionando-a novamente a função será desabilitada.

*A função Dormir pode ser desativada pressionando-se as teclas de seleção de MODO, VELOCIDADE DO VENTILADOR ou a tecla LIGAR/desligar do controle remoto.*

## 6 - Tecla de seleção da função SUPER

Pressionando esta tecla no modo REFRIGERAÇÃO (COOL) fará que a unidade opere em sua capacidade máxima de resfriamento. Pressionando-se novamente a tecla a função será desabilitada.

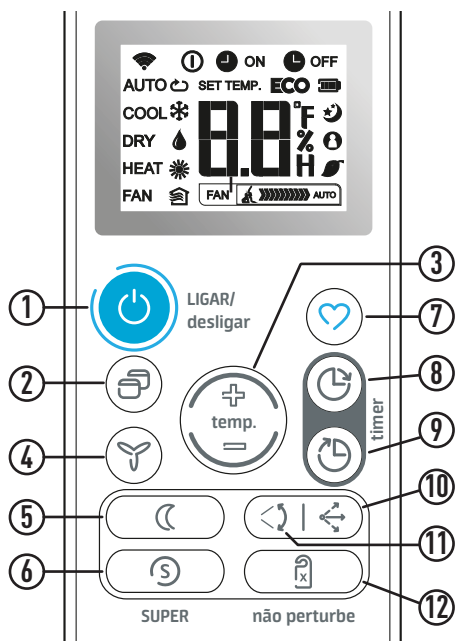

## 7 - Tecla de atalho Favorito

A tecla de atalho tem as seguintes funções:

- Usada para restaurar as configurações atuais ou retomar as configurações anteriores.
- Logo após ter colocado a unidade em funcionamento pela primeira vez, pressionando esta tecla a unidade irá operar no modo AUTOMÁTICO (AUTO), com uma temperatura de 26°C e com velocidade do ventilador em AUTO.
- Pressione esta tecla, quando o controle remoto estiver ligado, e o sistema irá reverter automaticamente de volta às configurações anteriores, incluindo o modo de operação, o ajuste da temperatura, a velocidade do ventilador e função dormir (se esta estiver ativada).
- Pressione esta tecla por mais de 2 segundos, o sistema irá restaurar automaticamente as configurações de operação atuais, incluindo o modo de operação, temperatura de ajuste, velocidade do ventilador e função dormir (se esta estiver ativada).

## 8 - Teclas para configuração do temporizador ligar - TIMER ON

Tecla utilizada para configuração do temporizador de acionamento automático (ligar) da unidade. A cada toque na tecla a hora atual é acrescida de 30 minutos, a partir do tempo de 10 h o acréscimo passa a ser de 60 minutos (1 hora). Para cancelar a programação basta ajustar o TIMER ON para "0.0h".

## 9 - Teclas para configuração do temporizador desligar - TIMER OFF

Tecla utilizada para configuração do temporizador de desligamento automático (desligar) da unidade. A cada toque na tecla a hora atual é acrescida de 30 minutos, a partir do tempo de 10 h o acréscimo passa a ser de 60 minutos (1 hora). Para cancelar a programação basta ajustar o TIMER OFF para "0.0h".

## 10 - Tecla para direcionar o fluxo de ar

Pressione esta tecla para modificar o ângulo de deslocamento do defletor de ar horizontal, ou seja, para selecionar a melhor posição para o deslocamento do ar, para cima ou para baixo, no ambiente.

## 11 - Tecla para acionamento automático do defletor de ar horizontal (oscilar)

Pressione esta tecla para acionar a função movimentação automática do defletor de ar horizontal, proporcionando o deslocamento do ar para cima e para baixo no ambiente. Pressionar novamente para cancelar a função.

## 12 - Tecla não perturbe

Pressionando esta tecla, se desativa (apaga) os LEDs no painel da unidade interna, e pressionando-a novamente torna-se a ativá-los (acendê-los).

## Descrição e funções dos indicadores no display do controle remoto

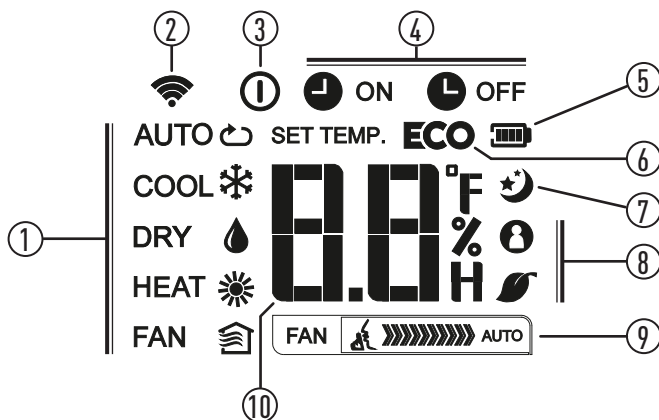

### 1 - Indicadores do modo de funcionamento

Indicam o modo de funcionamento atual, a partir de AUTO (↻), REFRIGERAÇÃO (❄️), DESUMIDIFICAÇÃO (💧), AQUECIMENTO (☀️) (não disponível neste modelos), VENTILAÇÃO (🌀) e retorno ao modo AUTO (↻).

### 2 - Indicador de transmissão

O indicador de transmissão ilumina-se quando o controle remoto envia sinais à unidade interna.

### 3 - Indicador de unidade ligada

O indicador é exibido quando a unidade é ligada através do controle remoto.

### 4 - Indicadores do Timer ON (ligar) e do Timer OFF (desligar)

Indicam que foram configurados horários para autoligar (timer ON)/autodesligar (timer OFF) o temporizador da unidade.

### 5 - Indicador da carga da bateria do controle remoto

### 6 - Função não disponível para estes modelos

### 7 - Indicador da função Dormir

Indica que a unidade está funcionando no modo dormir.

### 8 - Funções não disponíveis para estes modelos

### 9 - Indicador de velocidade do ventilador

Indica a velocidade selecionada do ventilador, na seguinte sequência: automática, baixa, média, alta e retorno a automática.

### 10 - Indicadores de temperatura e configuração de horas para o timer

Indica a temperatura configurada (de 17°C a 30°C), a temperatura ambiente ou, nas funções de Timer, indica as horas configuradas até ligar/desligar a unidade. Configurando o modo VENTILAÇÃO (FAN), o indicador de temperatura não é visualizado.

- Para maior clareza, na figura estão ilustrados todos os indicadores. Durante o funcionamento estará aceso somente o indicador do modo de funcionamento ativado.

## Uso do controle remoto

### Posicionamento do controle remoto

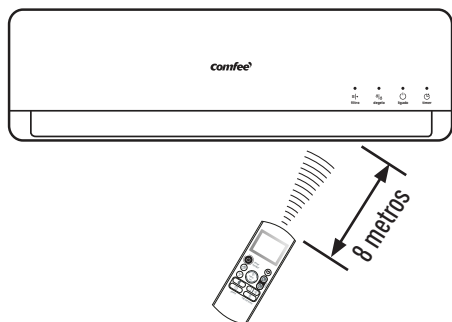

Posicionar o controle remoto de modo que os sinais enviados possam alcançar facilmente o receptor da unidade interna (a uma distância máxima de 8 metros).

Quando for selecionado o funcionamento com ativação do timer, na hora estabelecida o controle remoto transmite automaticamente um sinal à unidade interna. Se o controle remoto estiver numa posição que impede a transmissão do sinal, é possível que haja um atraso de cerca de 15 minutos.

### ATENÇÃO

1. O equipamento não funciona se a transmissão dos sinais enviados pelo controle remoto à unidade interna estiver bloqueada, por exemplo, por portas, armários ou por outros objetos que interfiram na transmissão do sinal.
2. A exposição do receptor de sinais infravermelhos da unidade interna à luz direta do sol pode causar o funcionamento irregular desta. Para evitar este problema é providencial proteger o ambiente, por exemplo, com cortina ou persianas nas janelas.
3. Não exponha o controle remoto à luz direta do sol ou a fontes de calor.
4. Evite o contato de líquidos com o controle remoto.
5. No caso em que outros aparelhos elétricos interajam com o controle remoto, recomenda-se deslocar estes aparelhos ou consultar uma assistência técnica autorizada **MIDEA**.

# OPERAÇÃO DA UNIDADE INTERNA - EVAPORADORA

## • Ligar

Pressione a tecla **LIGAR/desligar**  no controle remoto para colocar a unidade em funcionamento.

O LED indicador de funcionamento no visor da unidade interna (1 na figura ao lado), acenderá.

A unidade iniciará seu funcionamento no modo **AUTO**.

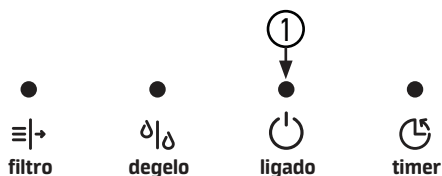

## Funcionamento no modo AUTOMÁTICO (AUTO)

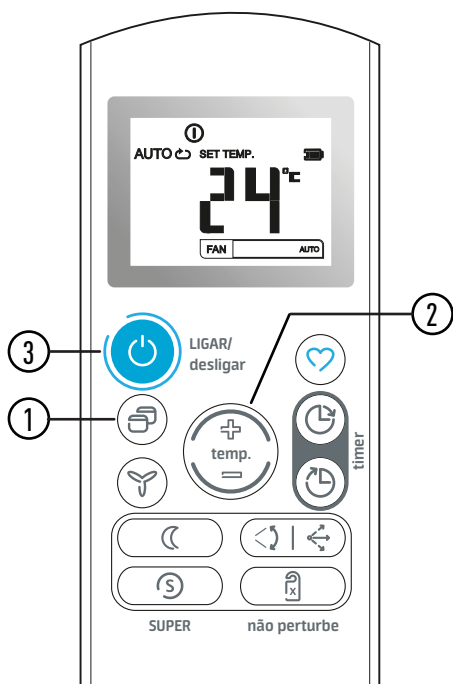

Quando a unidade for configurada no modo **AUTOMÁTICO (FAN)**, os modos **REFRIGERAÇÃO (COOL)** ou **VENTILAÇÃO (FAN)**, são selecionados automaticamente conforme a temperatura ambiente e a temperatura selecionada no controle remoto.

É importante lembrar que alguns parâmetros de funcionamento do equipamento irão ser fixos durante a operação no modo **AUTO** e será possível alterar apenas a temperatura desejada através do controle remoto.

Selecionando o modo **auto** não é necessário regular a velocidade do ventilador pois esta será regulada automaticamente.

### Como selecionar:

- 1 - Pressione a tecla **MODO** para a seleção do modo de funcionamento automático: **AUTO**.
- 2 - Pressionar as teclas de seleção **temp.** para configurar a temperatura desejada. Recomenda-se em geral que a temperatura selecionada seja a da faixa de conforto térmico, entre 21°C e 24°C.
- 3 - Caso a unidade interna esteja desligada, pressione a tecla **LIGAR/desligar** para enviar o comando a esta e iniciar a operação no modo automático.

## • Desligar

Pressione a tecla  para desligar a unidade.

## Funcionamento no modo REFRIGERAÇÃO (COOL) ou no modo VENTILAÇÃO (FAN)

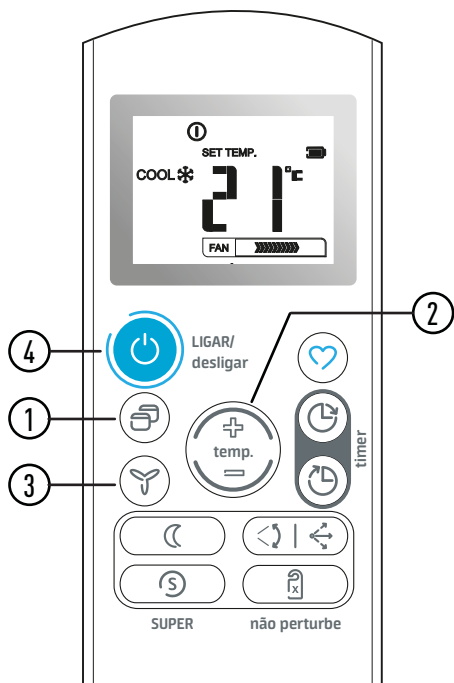

3 - Pressione a tecla de configuração da velocidade do ventilador para selecionar um dos modos indicados:

FAN	▶▶▶	BAIXA
FAN	▶▶▶▶▶	MÉDIA
FAN	▶▶▶▶▶▶▶▶▶	ALTA
FAN	AUTO	AUTOMÁTICA

4 - Caso a unidade interna esteja desligada, pressione a tecla **LIGAR/desligar** para enviar o comando a esta e iniciar a operação no modo selecionado.

Selecionando o modo VENTILAÇÃO (FAN) a unidade entrará imediatamente em funcionamento.

### • Desligar

Pressione a tecla  para desligar a unidade.

### Como selecionar:

Ao ligar a unidade o LED indicador de funcionamento (**ligado**) no visor desta acenderá.



1 - Pressione a tecla **MODO** para a seleção do modo de funcionamento. Selecione um dos modos: REFRIGERAÇÃO (COOL) ou VENTILAÇÃO (FAN).

2 - Pressione as teclas de seleção **temp.** para configurar a temperatura desejada. Recomenda-se em geral que a temperatura selecionada seja a da faixa de conforto térmico, entre 21°C e 24°C.

### NOTA

Se o modo VENTILAÇÃO (FAN) tiver sido selecionado, não haverá opção de controle da temperatura e o display também não apresentará os dígitos referentes a temperatura.



## Funcionamento no modo DESUMIDIFICAÇÃO (DRY)

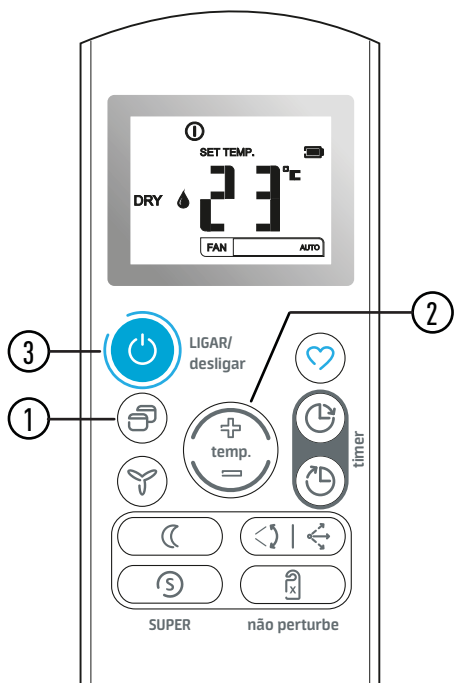

### NOTA

A seleção da velocidade do ventilador não estará disponível no modo DESUMIDIFICAÇÃO (DRY).

### Como selecionar:

Ao ligar a unidade o LED indicador de funcionamento (**ligado**) no visor desta acenderá.



1 - Pressione a tecla **MODO** para a seleção do modo de funcionamento DESUMIDIFICAÇÃO (DRY).

2 - Pressione as teclas de seleção **temp.** para configurar a temperatura desejada. A velocidade do ventilador será configurada automaticamente.

3 - Caso a unidade interna esteja desligada, pressione a tecla **LIGAR/desligar** para enviar o comando a esta e iniciar a operação no modo DESUMIDIFICAÇÃO (DRY).

### • Desligar

Pressione a tecla  para desligar a unidade.

## Características de funcionamento no modo DESUMIDIFICAÇÃO (DRY)

- O modo DESUMIDIFICAÇÃO (DRY) regula automaticamente o funcionamento da unidade de acordo com a diferença entre a temperatura configurada e a temperatura ambiente.
- A temperatura é regulada na fase de desumidificação ligando e desligando repetidamente a unidade no modo REFRIGERAÇÃO (COOL) ou VENTILAÇÃO (FAN).

O indicador de velocidade do ventilador no controle remoto exibirá AUTO e o ventilador prosseguirá em baixa velocidade.

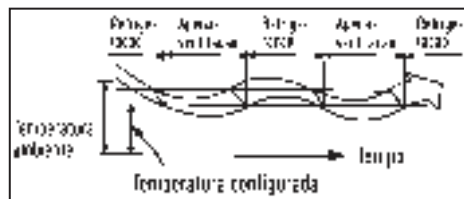

## Funcionamento do temporizador (TIMER)

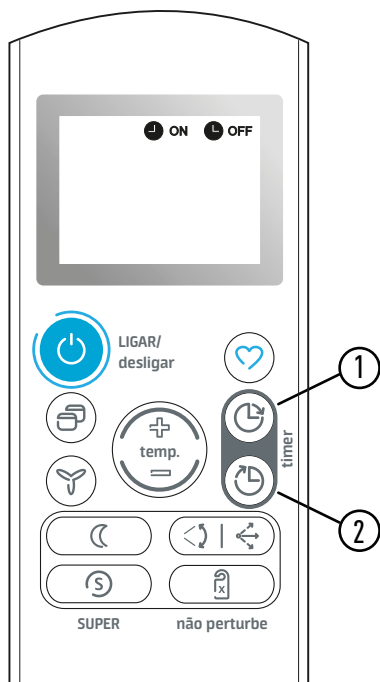

### ATENÇÃO



Quando a função de ativação do timer é selecionada, o controle remoto transmite automaticamente o sinal do timer à unidade interna na hora estabelecida. Portanto é necessário colocar o controle remoto numa posição de onde possa chegar o sinal à unidade interna de maneira correta.

O período de funcionamento efetivo configurável pelo controle remoto está compreendido no período de tempo de 24 h. Não é possível configurar o timer para uma programação diária.

### Para configurar o Timer Ligar (TIMER ON):

Pressione a tecla **timer ligar** (1) para iniciar o procedimento de autoativar o temporizador.

A configuração atual do temporizador e a letra **"H"** são exibidas, o indicador de **TIMER ON** (🔘 ON) ativado acende no display do controle remoto.

Pressione novamente a tecla **timer ligar** até a hora desejada, cada toque na tecla a hora atual é acrescida de 30 minutos, a partir do tempo de 10 h o acréscimo passa a ser de 60 minutos (1 hora).

Aguarde alguns segundos para o sinal ser enviado a unidade, a letra **"H"** se apaga e o display volta a apresentar a temperatura configurada.

### Para configurar o Timer Desligar (TIMER OFF):

Pressione a tecla **timer desligar** (2) até aparece o indicador **TIMER OFF** (🔘 OFF) para iniciar o procedimento de autodesativar o temporizador.

A configuração atual do temporizador e a letra **"H"** são exibidas no display do controle remoto.

Pressione novamente a tecla **timer desligar** até a hora desejada, cada toque na tecla a hora atual é acrescida de 30 minutos, a partir do tempo de 10 h o acréscimo passa a ser de 60 minutos (1 hora).

Aguarde alguns segundos para o sinal ser enviado a unidade, a letra **"H"** se apaga e o display volta a apresentar a temperatura configurada.

### Para cancelar a função Timer

Pressione as teclas **timer ligar** ou **timer desligar** até atingir o valor **"0.0H"** no display do controle, e assim cancelar (desativar) a função do temporizador.

## Exemplos de configuração do temporizador (TIMER)

### Funcionamento com configuração do **timer ligar** *TIMER ON (Desligado - Funcionamento)*

Esta função é útil ao acordar ou no retorno do trabalho para casa. A unidade entra em operação automaticamente na hora estabelecida.

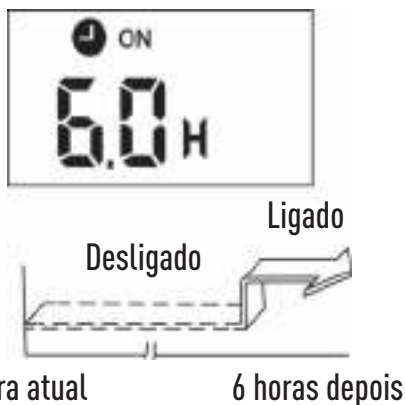

*Exemplo:*

*Ligar a unidade em 6 horas.*

1. Pressione a tecla **timer ligar**, aparecerá no display o ícone **ON**, a configuração atual do temporizador e a letra **"H"**.
2. Pressione novamente a tecla **timer ligar** até o display apresentar o ajuste da hora em **"6.0H"**.
3. Aguarde alguns segundos para o sinal ser enviado a unidade, a letra **"H"** se apaga e o display volta a apresentar a temperatura configurada, acende-se o LED indicador do Timer no painel da unidade interna e está confirmado o ajuste da programação de início de funcionamento - ligar a unidade.

### Desligamento com configuração do **timer deslig.** *TIMER OFF (Funcionamento - Desligado)*

A função de desligamento com configuração do timer é útil nos períodos noturnos, porque a unidade desliga-se automaticamente na hora estabelecida.



*Exemplo:*

*Desligar a unidade em 10 horas.*

1. Pressione a tecla **timer desligar**, até aparecer no display o ícone **OFF**, a configuração atual do temporizador e a letra **"H"**.
2. Pressione novamente a tecla **timer desligar** até o display apresentar o ajuste da hora em **"10H"**.
3. Aguarde alguns segundos para o sinal ser enviado a unidade, a letra **"H"** se apaga e o display volta a apresentar a temperatura configurada, acende-se o LED indicador do Timer no painel da unidade interna e está confirmado o ajuste da programação de fim de funcionamento - desligar a unidade.

## Configuração combinada do Timer

Configuração simultânea de funcionamento e desligamento

*(Funcionamento - Desligamento - Funcionamento)*

Esta função é útil para desligar a unidade após ter deitado e para ligá-la ao acordar, ou quando se retorna do trabalho para casa.

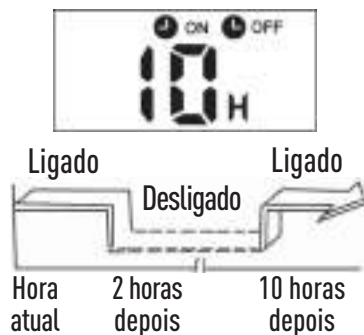

*Exemplo:*

Desligar a unidade em 2 horas e tornar a ligar em 10 horas.

1. Pressione a tecla **timer desligar**, até aparecer no display o ícone OFF, a configuração atual do temporizador e a letra "H".
2. Pressione novamente a tecla **timer desl.** até o display apresentar o ajuste da hora em "2.0H".
3. Aguarde alguns segundos para o sinal ser enviado a unidade.
4. Pressione então a tecla **timer ligar**, até aparecer no display o ícone ON, a configuração atual do temporizador e a letra "H".
5. Pressione novamente a tecla **timer ligar** até o display apresentar o ajuste da hora em "10H".
6. Aguarde alguns segundos para o sinal ser enviado a unidade, a letra "H" se apaga e o display volta a apresentar a temperatura configurada, acende-se o LED indicador do Timer no painel da unidade interna e estão confirmados os ajustes da programação de fim e de início de funcionamento - desligar e depois ligar a unidade.

*(Desligamento - Funcionamento - Desligamento)*

Utilizar esta configuração para ligar a unidade ao acordar e para desligá-la na hora de sair.

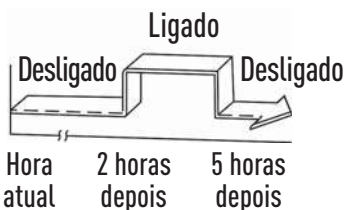

*Exemplo:*

Ligar a unidade em 2 horas e desligar em 5 horas.

1. Pressione a tecla **timer ligar**, aparecerá no display o ícone ON, a configuração atual do temporizador e a letra "H".
  2. Pressione novamente a tecla **timer ligar** até o display apresentar o ajuste da hora em "2.0H".
  3. Aguarde alguns segundos para o sinal ser enviado a unidade.
  4. Pressione então a tecla **timer desligar**, até aparecer no display o ícone OFF, a configuração atual do temporizador e a letra "H".
  5. Pressione novamente a tecla **timer desligar** até o display apresentar o ajuste da hora em "5.0H".
  6. Aguarde alguns segundos para o sinal ser enviado a unidade, a letra "H" se apaga e o display volta a apresentar a temperatura configurada, acende-se o LED indicador do Timer no painel da unidade interna e estão confirmados os ajustes da programação de início e de fim de funcionamento - ligar e depois desligar a unidade.
- A função de timer (ligar ou desl.) cujo valor é mais próximo à hora atual será ativada primeiro.
  - Caso as funções de ligar e desligar sejam configuradas para a mesma hora, o timer não entrará em funcionamento e a unidade poderá parar de funcionar.

## Funcionamento da função DORMIR

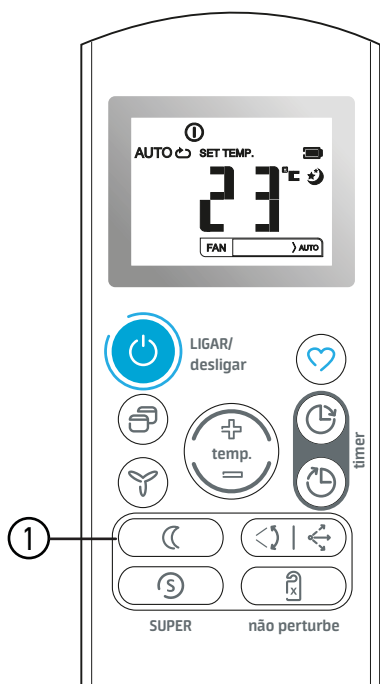

### • Ligar

Ao ligar a unidade o LED indicador de funcionamento (**ligado**) no visor da unidade interna começa a piscar.

1 - Pressione a tecla **dormir**, a partir deste momento a unidade iniciará a operação no modo economia de energia. A temperatura ajustada em refrigeração será controlada automaticamente para maior conforto e economia.

### NOTA

A função dormir desligará a unidade automaticamente após 7 horas de sua ativação.

## Características de funcionamento da função DORMIR

Pressionando a tecla **dormir** durante o funcionamento nos modos REFRIGERAÇÃO (**COOL**) ou AUTOMÁTICO (**AUTO**), a unidade automaticamente aumentará ou diminuirá a temperatura em 1°C por hora; a temperatura atingida após 2 horas de funcionamento será mantida até o desligamento da unidade, que ocorrerá após 7 horas.

- A velocidade do ventilador será controlada automaticamente.
- Não é possível utilizar a função dormir quando em operação nos modos VENTILAÇÃO (**FAN**) e DESUMIDIFICAÇÃO (**DRY**).

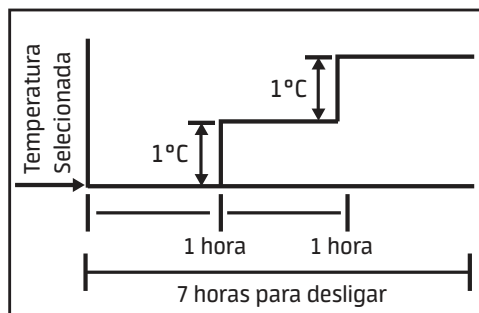

### Refrigeração

## Ajuste das direções do fluxo de ar

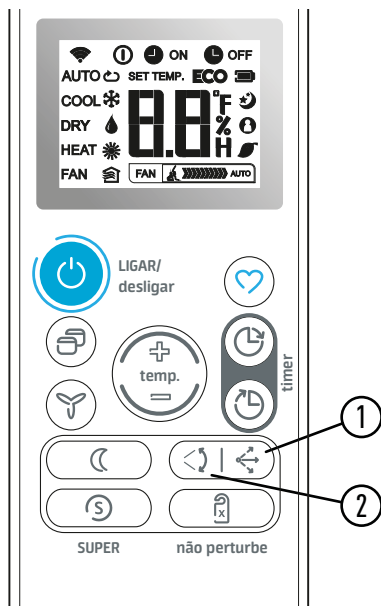
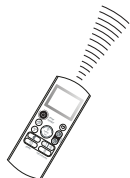
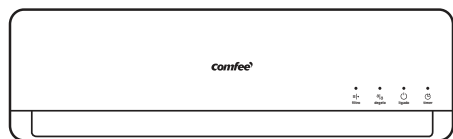

### NOTA

Regular a direção do fluxo de ar de maneira a não incomodar os ocupantes do local.

- Regular a posição do defletor de direção horizontal utilizando o controle remoto para dirigir o fluxo de ar para cima ou para baixo.
- Regular manualmente os defletores verticais para dirigir o fluxo de ar à direita, ao centro ou à esquerda.

## 1 - Tecla Direção - Ajuste da direção do fluxo de ar vertical (para cima/para baixo)

A unidade regula automaticamente a direção do fluxo de ar vertical (para cima ou para baixo) de acordo com o modo de funcionamento configurado. Essa posição pode porém ser modificada pelo usuário através do controle remoto.

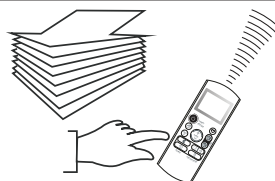
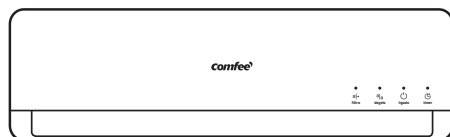

### Como configurar a direção do fluxo vertical

A operação deve ser executada quando a unidade estiver em funcionamento.

Pressionar a tecla **direção** do controle remoto até o defletor atingir a posição desejada. Ligando a unidade o fluxo de ar vertical é regulado automaticamente na direção configurada.

## 2 - Tecla Oscilar - Como deslocar automaticamente a direção do fluxo de ar (para cima/para baixo)

Executar esta operação quando a unidade estiver em funcionamento.

- Pressionar a tecla **oscilar** no controle remoto para iniciar o movimento, para cima e para baixo do defletor de ar da unidade interna.
- Pressionar a tecla **direção** para travar o defletor na posição desejada.
- Para interromper a função, basta pressionar novamente a tecla **oscilar**.

### 3 - Ajuste da direção do fluxo de ar horizontal (para esquerda/para direita)

O ajuste deve ser executado quando a unidade estiver em funcionamento, porém deve-se observar que o defletor de direção horizontal já esteja na posição configurada para operação.

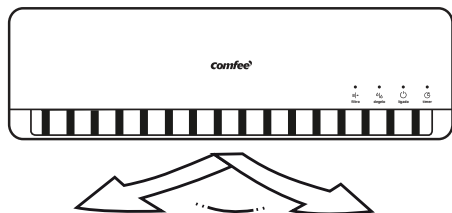

Regular **manualmente** os defletores verticais para alterar a direção do fluxo de ar para esquerda, ao centro ou para direita, movendo a(s) alavanca(s) situada(s) na extremidade esquerda (ou direita) dos defletores (esta posição poderá variar conforme o modelo).

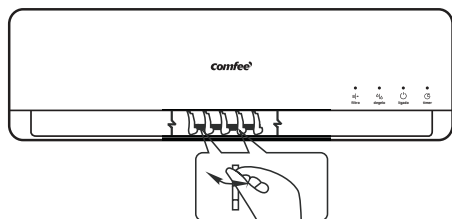

Durante o ajuste deve-se prestar atenção para não pôr os dedos no ventilador, nem no defletor de direção horizontal, cuidando para não danificar os defletores verticais.

### ATENÇÃO



- As teclas **oscilar** e **direção**  serão desativadas com a unidade desligada (também quando estiver configurada a função timer ligar (TIMER ON)).
- Não deixar a unidade funcionando durante períodos longos com a direção do fluxo virado para baixo no modo refrigeração ou desumidificação. Caso contrário, poderá formar-se condensado na superfície do defletor de direção horizontal, que poderá provocar a formação de umidade no chão ou nos móveis.
- Não deslocar manualmente o defletor de direção horizontal, utilizar sempre as teclas **direção** e **oscilar**. O deslocamento manual do defletor pode causar problemas de funcionamento irregular. Em caso de funcionamento errado do defletor deve-se desligar a unidade e religá-la novamente.
- Reativando a unidade logo após uma parada, o defletor de direção horizontal poderá ficar imóvel por cerca de 10 segundos.
- O ângulo de abertura do defletor horizontal não deve ficar muito estreito, porque isto limita a operação no modo REFRIGERAÇÃO (COOL), em função da vazão menor do fluxo de ar.
- Não colocar a unidade em função se o defletor horizontal estiver fechado.
- Com a unidade em funcionamento é possível que o defletor horizontal emita um som durante cerca de 10 segundos. Este som é normal.

# FUNCIONAMENTO DA UNIDADE INTERNA - EVAPORADORA

## Características de funcionamento no modo AUTOMÁTICO

- Configurando a unidade no modo AUTO, os modos REFRIGERAÇÃO ou VENTILAÇÃO são selecionados automaticamente de acordo com a diferença de temperatura entre aquela ambiente e aquela configurada com o controle remoto.
- A unidade controla automaticamente a temperatura ambiente mantendo-a próxima à temperatura configurada pelo usuário.
- Se o modo AUTO não for apropriado, é possível selecionar manualmente o modo de funcionamento desejado.

## Funcionamento otimizado

Para obter ótimos desempenhos, seguir as instruções:

- Regular de maneira correta a direção do fluxo para que não seja direcionado sobre as pessoas que ocupam o ambiente.
- Regular a temperatura para alcançar o nível máximo de conforto.
- Não regular a unidade configurando níveis extremos de temperatura.
- Fechar portas e janelas quando a unidade estiver em funcionamento. para não reduzir a eficácia desta.
- Utilizar a tecla TIMER no controle remoto para selecionar os horários de ligar/desligar a unidade.
- Não deixar objetos próximo ao bocal de entrada ou de saída do ar, que poderão reduzir o rendimento da unidade ou até mesmo provocar uma eventual parada.
- Limpar periodicamente o filtro do ar para não diminuir a eficácia de refrigeração da unidade.
- Não utilizar a unidade se o defletor de direção horizontal estiver fechado.



# CUIDADOS E MANUTENÇÃO

## Substituição de pilhas

1. Remover a tampa do compartimento traseiro pressionando-a levemente para baixo e substituir as pilhas usadas pelas novas, prestando atenção para a polaridade correta indicada no compartimento.
2. Após a colocação das pilhas novas, no display do controle remoto aparecerão os ícones da configuração inicial (padrão) da unidade.

### NOTA

O controle remoto utiliza duas pilhas do tipo palito (AAA).

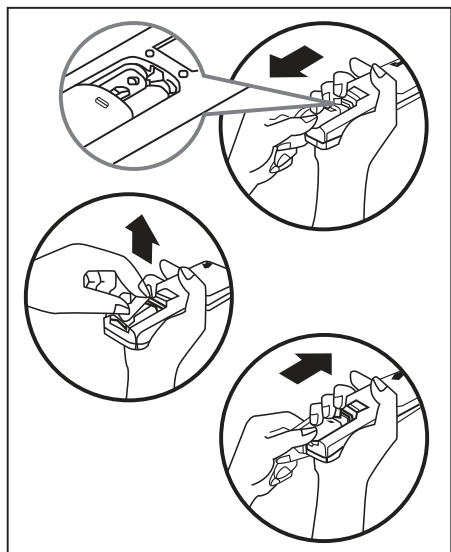

### NOTAS

- Quando da substituição, não utilize pilhas usadas ou de tipo diferente, isto poderá ser causa de funcionamentos irregulares do controle remoto.
- Quando as pilhas são removidas o controle remoto apaga todas as programações.
- Se o controle remoto não for utilizado durante um tempo prolongado, recomenda-se remover as pilhas a fim de evitar infiltrações que poderão danificá-lo.
- A duração média das pilhas com um uso normal é de cerca seis meses.
- Substituir as pilhas ao falhar o “bip” de recepção proveniente da unidade interna ou se o indicador de transmissão do controle remoto não acender.

### DESCARTE SUSTENTÁVEL

Após a utilização, para o descarte seguro e sustentável de suas pilhas e/ou baterias, acesse o site [www.mideadobrasil.com.br](http://www.mideadobrasil.com.br) ou entre em contato com o SAC Midea pelos telefones 3003.1005 / 0800.648.1005, para obter informações dos postos de descarte mais próximos de sua localidade.

**Não descarte-as no lixo comum.**



## Aviso de limpeza e troca do filtro de ar

A vida útil dos filtros varia de acordo com a quantidade de fumaça de cigarro, o tamanho do espaço condicionado e o tempo de operação. Um filtro de ar sujo reduz a eficácia do aparelho. Para evitar tal problema, a unidade interna possui LEDs indicadores para limpar/substituir o filtro.

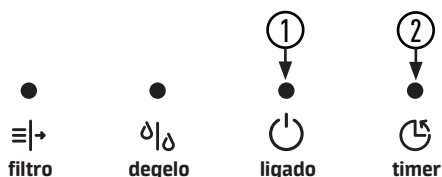

O LED indicador de funcionamento **ligado** em combinação com o LED indicador do temporizador **timer** piscam conforme a necessidade de limpeza ou substituição do filtro de ar.

### **Aviso Limpar Filtro:**

Após 240 horas de uso os LEDs 1 e 2 piscam simultaneamente durante 15 segundos, a cada vez que o aparelho for ligado, indicando que é necessário realizar a limpeza do filtro.

### **Aviso Substituir Filtro:**

Após 2880 horas de uso os LEDs 1 e 2 piscam simultaneamente 10 vezes mantendo-se acesos durante 5 segundos, a cada vez que o aparelho for ligado, indicando que é necessário fazer a substituição do filtro.

Para substituição do filtro, entre em contato com o SAC Midea.

## NOTA

Após a limpeza e/ou troca do filtro, é necessário zerar o contador de horas de uso: Para isto siga os passos abaixo:

### **No controle remoto:**

- Pressione 4 vezes a tecla



### **No unidade interna:**

- Levante o painel.
- Pressione 3 vezes o botão de controle manual (emergência).

Utilizando qualquer um dos procedimentos contador estará zerado.

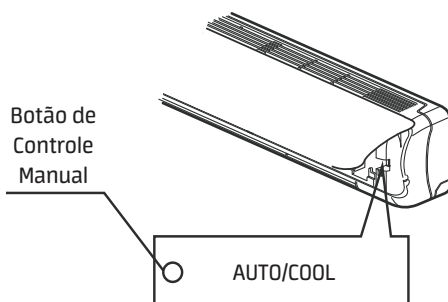

## NOTAS

- Se o contador de horas não for zerado os LEDs continuarão piscando cada vez que o aparelho for ligado.
- O contador somente deverá ser zerado quando os LEDs de aviso estiverem piscando na unidade interna.
- O contador de horas de uso para os indicadores de "limpar filtro" e "trocar filtro" são diferentes, ou seja, caso um deles seja zerado, o outro continuará com sua contagem.

## Como limpar o filtro de ar

Um filtro de ar sujo e/ou obstruído reduz a eficácia de refrigeração da unidade.

*Verificar a limpeza do filtro a cada 15 dias.*

### ATENÇÃO

Ao remover o(s) filtro(s) de ar, deve-se prestar atenção para não tocar as partes metálicas da unidade. As bordas afiadas dos componentes internos podem causar ferimentos ou cortes.

1. Levantar o painel da unidade interna até travar e emitir o clique de encaixe.

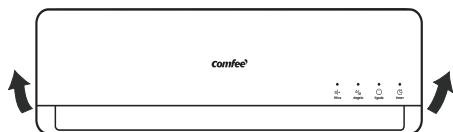

2. Segurar o filtro de ar pela pega e levá-lo ligeiramente até retirá-lo do porta filtro, puxando-o então para baixo.

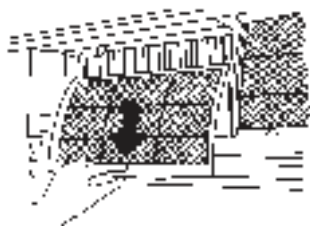

3. Após retirar o filtro da unidade interna, limpe o FILTRO DE AR, utilizando para isto um aspirador de pó ou lavando-o com água; depois deixe-o secar em local seco.

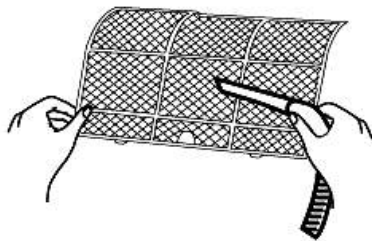

4. Reintroduzir a parte superior do filtro de ar na unidade prestando atenção que a beirada direita e externa estejam perfeitamente alinhadas; recolocar o filtro.

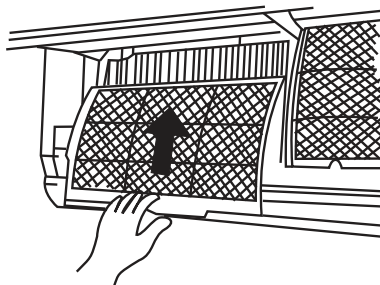

### Filtro Fotocatalítico

O tempo de vida útil do filtro Fotocatalítico é de aproximadamente 2 anos. Este filtro pode ser lavado em água corrente e reativado com a exposição direta aos raios solares. O tempo de exposição é de 6 horas depois de 3 meses de uso.

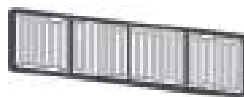

## Filtro de Carvão ativado + Eletrostático

Este filtro elimina odores e captura poeira, fungos, micróbios e bactérias, prevenindo reações alérgicas.

### NOTA

**Este filtro NÃO pode ser lavado.**

Para substituí-lo, entre em contato com o SAC Midea.

## Limpeza da unidade interna e do controle remoto

### ATENÇÃO

**SEMPRE** desligue a unidade antes de efetuar qualquer tipo de limpeza.

- Limpar a unidade interna e o controle remoto com um pano seco.
- Usar uma esponja embebida com água fria somente se a unidade interna estiver muito suja.
- O painel dianteiro da unidade interna pode ser removido e limpo com água. Depois secar com um pano seco.
- Não devem ser usados panos embebidos com produtos químicos ou aspirador para limpar a unidade.
- Não usar benzina, solventes, pós para lustrar ou outros solventes similares para a limpeza. Estas substâncias poderão provocar rachaduras ou deformações na superfície de plástico.

### ATENÇÃO

Não limpar dentro da unidade com água, pois pode-se destruir o isolamento interno causando consequentes descargas elétricas.

## Manutenção

Se quiser deixar a unidade inativa durante um período prolongado, seguir as instruções a seguir:

1. Fazer o ventilador funcionar durante cerca de 12h, de modo a secar a parte interna da unidade.
2. Desligar a unidade e desligá-la da corrente elétrica. Retirar as pilhas do controle remoto.
3. A unidade externa necessita de manutenção e limpeza periódicas.

Não efetuar estas operações sem o auxílio de pessoal qualificado. Entre em contato com o SAC MIDEA para executar o serviço.

## Verificações a efetuar antes da colocação em funcionamento

- Os cabos de interligação entre as unidades não devem estar danificados ou desligados da rede elétrica.
- O filtro de ar deve estar instalado.
- O bocal de entrada ou de saída de ar não deve estar entupido.

# INFORMAÇÕES SOBRE O FUNCIONAMENTO

Durante o funcionamento normal do equipamento podem aparecer as seguintes situações:

## 1. Proteção do compressor.

O compressor não entra em função durante os 3 minutos depois da parada.

## 2. Saída de névoa (condensado branco) da unidade interna.

No modo REFRIGERAÇÃO (COOL) é possível que haja um vazamento de névoa provocado pela diferença de temperatura entre o ar de entrada e o ar de saída num local onde a umidade ambiente estiver elevada.

## 3. Pequenos ruídos provenientes das unidades

- Durante o funcionamento do compressor ou a sua parada é possível que seja produzido um assobio. Este é o som do refrigerante que não flui ou que para.
- Sempre durante o funcionamento do compressor ou da sua parada é possível que haja um chiado, causado pela expansão térmica e pela contração das partes de plástico dentro da unidade, devido à variação da temperatura.
- O retorno do defletor de direção horizontal à posição original, após o reinício em virtude de uma parada imprevista, também emite um som.

## 4. Expulsão da poeira pela un. interna.

Isto é normal se a unidade ficou inativa durante um período prolongado ou por ocasião da primeira utilização do equipamento.

## 5. A unidade passa do modo REFRIGERAÇÃO (COOL) ao modo VENTILAÇÃO (FAN).

Quando a temperatura interna atinge os valores de temperatura configurados na unidade, o compressor para automaticamente e a unidade passa ao modo VENTILAÇÃO (FAN).

O compressor reinicia somente quando a temperatura interna aumenta no modo REFRIGERAÇÃO (COOL) para atingir o valor configurado.

## 6. Com umidade relativa superior a 80%, durante o modo REFRIGERAÇÃO (COOL), é possível que haja um gotejamento pela superfície da unidade interna.

Neste caso deve-se regular o defletor horizontal colocando a saída do ar na sua posição máxima e configurar o ventilador para ALTA velocidade.

## 7. Função de reinício automático.

Um corte de corrente (ou falha de alimentação) durante o funcionamento provoca a parada imediata da unidade.

A unidade reinicia automaticamente com o retorno da corrente elétrica enquanto as configurações gravadas anteriormente são guardadas na função de memória.

## 8. Os raios ou a presença de um telefone sem fio funcionando próximo a unidade podem provocar um funcionamento anormal desta.

- Desligar a unidade da corrente elétrica e depois ligar novamente.
- Pressionar a tecla LIGAR/desligar do controle remoto para restaurar o funcionamento.

# LOCALIZAÇÃO DE AVARIAS

## Problemas e soluções

### NOTA

Desligue imediatamente as unidades (interna e externa) no caso das situações descritas a seguir.

### Avaria:

- 1 - O LED indicador de funcionamento (**ligado**), ou outros LEDs, piscam rapidamente (5 vezes por segundo) desligando e religando a unidade.
- 2 - O fusível desliga ou o interruptor automático dispara com frequência.
- 3 - Objetos ou água entraram no aparelho.
- 4 - O controle remoto não funciona, ou funciona de maneira incorreta.

AVARIAS	CAUSAS	SOLUÇÕES
A unidade não liga ou não inicia.	• Falta de alimentação elétrica.	■ Espere o reestabelecimento da alimentação elétrica.
	• Unidade desligada.	■ Verifique se o cabo elétrico está conectado à tomada (caso este seja utilizado).
	• Fusível queimado.	■ Substitua o fusível queimado.
	• Pilhas do controle remoto descarregadas.	■ Substitua as pilhas gastas.
	• Horário no timer configurado errado.	■ Esperar ou apagar a configuração do timer.
A unidade não resfria o ambiente de maneira adequada.	• Configuração inadequada da temperatura.	■ Configure corretamente a temperatura desejada.
	• Filtro de ar obstruído.	■ Limpe o filtro de ar.
	• Portas e janelas abertas.	■ Feche as portas e janelas.
	• Bocal de entrada de ar ou o bocal de saída da unidade interna/externa estão obstruídos.	■ Elimine as obstruções e reinicie o funcionamento da unidade.
	• A proteção do compressor está ativa durante 3 minutos.	■ Aguarde.

Se alguma destas avarias persistir, contate o Serviço de Atendimento ao Cliente (SAC) da Midea.



SAC - Serviço de Atendimento ao Consumidor  
3003 1005 (capitais e regiões metropolitanas)  
0800 648 1005 (demais localidades)

[www.mideadobrasil.com.br/pt/faleconosco](http://www.mideadobrasil.com.br/pt/faleconosco)

### PRECAUÇÃO



Não tente reparar o aparelho (unidade interna e/ou externa). Entre em contato do **SAC Midea** para saber como proceder em casos de manutenção.

# Certificado de Garantia

*Utilize uma empresa credenciada MIDEA para instalação deste equipamento e tenha assegurada a garantia total constante no manual do proprietário. Caso contrário ficará limitado à garantia legal de 90 dias.*

A MIDEA concede a você, a partir da data da Nota Fiscal de compra deste equipamento, os seguintes benefícios: **GARANTIA PELO PERÍODO DE 3 MESES**, garantia por lei, e estende por mais 9 meses, **TOTALIZANDO 12 MESES DE GARANTIA, CONTRA DEFEITOS DE FABRICAÇÃO E DE MATERIAL**, desde que o equipamento seja instalado por uma empresa credenciada e operado de acordo com este manual do proprietário, em condições normais de uso e serviço. Dentro deste período o equipamento terá assistência das empresas credenciadas pela MIDEA sem ônus de peças e mão de obra para o primeiro proprietário, **DESDE QUE SEJA APRESENTADA A NOTA FISCAL.**

Não estão incluídos neste prazo de garantia adicional peças plásticas, filtros de ar, assim como problemas com equipamentos instalados em locais com alta concentração de compostos salinos, ácidos ou alcalinos. Tais casos estão cobertos com garantia de 90 dias a contar da data de compra do equipamento. Também não fazem parte desta garantia gás refrigerante, óleo, nem componentes não fornecidos nos produtos mas necessários para a instalação das unidades, e tampouco se aplica à própria montagem/interligação do sistema.

## **SITUAÇÕES NÃO COBERTAS PELA GARANTIA:**

- Danos causados por movimentação incorreta e avarias de transporte;
- Manutenção das unidades, que inclui limpeza e troca de filtro de ar;
- Despesas eventuais de transporte da unidade até a oficina;
- Despesas de locomoção do técnico para atendimento à domicílio quando o equipamento estiver fora do perímetro urbano da cidade sede da empresa credenciada pela MIDEA.

## **A GARANTIA ESTARÁ CANCELADA NOS SEGUINTE CASOS:**

- Utilização de itens e/ou peças de reposição não originais MIDEA;
- Modificação das características originais de fábrica;
- Dados de identificação das unidades alterados ou rasurados;
- Unidades ligadas em rede com tensão diferente da especificada na etiqueta de identificação;
- Danos causados ao equipamento por incêndio, inundação, causas fortuitas ou inevitáveis;
- Unidades ligadas com comandos a distância não originais de fábrica;
- Qualquer instalação diversa da recomendada por este manual.

Caso algum componente apresente defeito de fabricação durante o período de garantia estes serão, sempre que possível, reparados ou em último caso substituídos por igual ou equivalente.

Fica este compromisso limitado apenas a reparos e substituições dos componentes defeituosos.

Quaisquer reparos ou componentes substituídos após a data em que se extingue esta Garantia serão cobrados integralmente do usuário.

O mau funcionamento ou paralisação do equipamento ou sistema, em hipótese alguma, onerará a MIDEA com eventuais perdas e danos dos proprietários ou usuários, limitando-se a responsabilidade do fabricante aos termos aqui expostos.

ESTA GARANTIA ANULA QUALQUER OUTRA ASSUMIDA POR TERCEIROS, NÃO ESTANDO NENHUMA FIRMA OU PESSOA HABILITADA A FAZER EXCEÇÕES OU ASSUMIR COMPROMISSO EM NOME DA SPRINGER CARRIER LTDA.

ESTA GARANTIA É VALIDA APENAS EM TERRITÓRIO BRASILEIRO.

Para sua tranquilidade, mantenha a Nota Fiscal de compra do equipamento junto a este certificado, pois ela é documento necessário para solicitação de serviços de garantia.

# Comfee

**PRODUZIDO NO  
PÓLO INDUSTRIAL  
DE MANAUS**



CONHEÇA A AMAZÔNIA

CLIMAZON INDUSTRIAL LTDA  
Av. Torquato Tapajós, 7937 Lotes14 e 14B  
Bairro Tarumã - Manaus - AM  
CEP: 69.041-025  
CNPJ: 04.222.931/0001-95



Marca líder mundial em vendas de produtos para climatização.\*



Líder mundial em produção de eletrodomésticos.\*\*



Rede Autorizada em todo o Brasil.

\* Euromonitor International Limited; 15/edição. Indústria de eletrodomésticos, volume no varejo em unidades, dados 2014; Ar-Condicionado, Climatizadores e Ventiladores.

\*\* Euromonitor International Limited; 17/edição. Indústria de eletrodomésticos, com relação a definição da categoria de linha branca, produtor em volume de unidades, dados 2016.