

MANUAL DO PROPRIETÁRIO

AR CONDICIONADO

Por favor leia este manual cuidadosamente antes de usar o seu aparelho e guarde-o para futura referência.

SPLIT TIPO CASSETE INVERTER - 4 VIAS

DICAS PARA ECONOMIZAR ENERGIA

Aqui estão algumas dicas que irão ajudá-lo a minimizar o consumo de energia ao usar o condicionador de ar.

Você pode usar o condicionador de ar de forma mais eficiente, consultando as instruções abaixo:

- Não resfriar excessivamente dentro de casa. Isso pode ser prejudicial para sua saúde e pode consumir mais eletricidade.
- Bloquear a luz solar com persianas ou cortinas enquanto o aparelho estiver funcionando.
- Mantenha portas e janelas bem fechadas, enquanto o aparelho estiver funcionando.
- Ajuste a direção do fluxo de ar verticalmente ou horizontalmente para a circulação do ar interno.
- Acelerar a ventoinha para refrigerar ou aquecer rapidamente o ar em recintos fechados, em um curto período de tempo.
- Abra as janelas regularmente para a ventilação pois a qualidade do ar interior pode deteriorar-se se o condicionador de ar for usado por muitas horas.
- Fazer a limpeza do filtro de ar a cada duas semanas. Poeira e impurezas acumuladas no filtro de ar podem bloquear o fluxo de ar ou enfraquecer o resfriamento / funções de desumidificação.

Para seus registros

Grampear o recibo a esta página caso de você precisar dele para provar a data da compra ou para fins de garantia. Escreva o número do modelo e o número de série aqui:

Número do modelo :

Número de série :

Você pode encontrá-los em uma etiqueta no lado de cada unidade.

Nome do vendedor :

Data da compra :

IMPORTANTES INSTRUÇÕES DE SEGURANÇA

LEIA ESTAS INSTRUÇÕES ANTES UTILIZAR O APARELHO.

Sempre respeitar as seguintes precauções para evitar situações de perigo e garantir o máximo desempenho do seu produto.

AVISO

Pode resultar em ferimentos graves ou morte quando as instruções são ignoradas.

CUIDADO

Pode resultar em ferimentos leves ou danos materiais, quando as instruções são ignoradas.

AVISO

- Instalação ou reparos feitos por pessoas não qualificadas podem provocar danos a você e a terceiros.
- O produto deverá ser instalado de acordo com as normas de fiação elétrica de cada país.
- As informações contidas no manual são destinadas ao uso por um técnico qualificado e familiarizado com os procedimentos de segurança e equipado com as ferramentas adequadas e com instrumentos de teste.
- Falha ao ler e seguir atentamente todas as instruções contidas neste manual pode resultar em funcionamento defeituoso do equipamento, danos à propriedade, danos pessoais e / ou morte.
- Este aparelho não se destina à utilização por pessoas (inclusive crianças) com capacidades físicas, sensoriais ou mentais reduzidas, ou por pessoas com falta de experiência e conhecimento, a menos que tenham recebido instruções referentes à utilização do aparelho ou estejam sob a supervisão de uma pessoa responsável pela sua segurança.
- Recomenda-se que as crianças sejam vigiadas para assegurar que elas não estejam brincando com o aparelho.

Instalação

- Não use um disjuntor de circuito defeituoso ou com capacidade menor. Use este aparelho em um circuito dedicado. Existe risco de incêndio ou choque elétrico.
- Para trabalhos de eletricidade, contate o vendedor, o revendedor, um eletricista qualificado ou um centro de assistência autorizada. Não desmonte ou repare o produto. Existe risco de incêndio ou choque elétrico.
- Ligue sempre o produto à terra. Existe risco de incêndio ou choque elétrico.
- Instale de forma segura o painel e a tampa da caixa de controle. Existe risco de incêndio ou choque elétrico.
- Sempre instale um disjuntor dedicado. Fiação ou instalação indevida poderá causar incêndio ou choque elétrico.
- Use um disjuntor ou fusível com a classificação correta. Existe risco de incêndio ou choque elétrico.
- Não modifique ou aumente o cabo elétrico. Existe risco de incêndio ou choque elétrico.
- Não instale, remova ou re-instale a unidade por si próprio (o cliente). Existe risco de incêndio, choque elétrico, explosão ou danos.
- Tenha cuidado ao desembalar e instalar o produto. As extremidades afiadas podem causar lesões. Tenha um cuidado especial com os cantos da caixa e com as lâminas no condensador e no evaporador.

- Para a instalação, contate sempre o revendedor ou o centro de assistência técnica autorizada. Existe risco de incêndio, choque elétrico, explosão ou danos.
- Não instale o produto num suporte de instalação defeituoso. Pode causar ferimentos, acidentes, ou danos ao produto.
- Assegure-se de que a área de instalação não irá se deteriorar com o passar do tempo. Se a base cair, o aparelho de ar condicionado poderá cair junto e causar danos à propriedade, falha do produto e ferimentos pessoais.
- Não deixe o ar condicionado funcionar durante muito tempo, se a umidade for muito elevada e se uma porta ou janela estiver aberta. A umidade pode condensar e molhar ou danificar os móveis.

Funcionamento

- Certifique-se de que o cabo elétrico não possa ser puxado ou danificado durante a operação. Existe risco de incêndio ou choque elétrico.
- Não coloque nada sobre o cabo de alimentação. Existe risco de incêndio ou choque elétrico.
- Nunca conecte ou desconecte o cabo de alimentação durante a operação. Existe risco de incêndio ou choque elétrico.
- Não toque (opere) o produto com as mãos molhadas. Existe risco de incêndio ou de se levar um choque elétrico.
- Não coloque um aquecedor ou outros aparelhos perto do cabo de alimentação. Existe risco de incêndio e choque elétrico.
- Não deixe entrar água nas partes elétricas. Existe risco de incêndio, falha do produto ou pode causar choque elétrico.
- Não use ou guarde gás inflamável ou combustível perto do produto. Existe risco de incêndio ou falha do produto.
- Não use o produto num espaço confinado durante um longo período de tempo. Pode ocorrer falta de oxigênio.
- Se houver vazamentos de gás inflamável, desligue o gás e abra uma janela para ventilação antes de ligar o produto. Não use o telefone, nem ligue ou desligue interruptores. Existe risco de explosão ou incêndio.
- No caso de ruído estranho, odores ou fumaça sair do produto, desligue o fusível ou desconecte o cabo de alimentação. Existe risco de choque elétrico ou incêndio.
- Pare o funcionamento e feche a janela durante uma tempestade ou furação. Se possível, retire o aparelho da janela antes da chegada da tormenta. Existe risco de danos à propriedade, falha do produto, ou choque elétrico.
- Não abrir a grelha de entrada do produto quando este estiver em funcionamento. (Não toque no filtro electrostático, se a unidade estiver equipada com este.) Existe risco de lesão física, choque elétrico ou avaria do produto.
- Se o produto ficar totalmente molhado (inundado ou submerso), entre em contato com o centro de assistência técnica autorizada. Existe risco de incêndio ou choque elétrico.
- Tenha cuidado para que a água não passe para o interior do produto. Existe risco de incêndio, choque elétrico, ou danos ao produto.
- Ventilar o produto de tempos em tempos se ele estiver instalado perto de um fogão, etc. Existe risco de incêndio ou choque elétrico.
- Sempre desligue o cabo de alimentação ao fazer a limpeza ou manutenção do produto. Existe risco de choque elétrico.
- Se o produto deixar de ser utilizado por um longo período de tempo, desconecte o cabo de alimentação ou desligue o disjuntor. Existe risco de falha ou avaria do produto, ou de um funcionamento imprevisível.
- Tome cuidado para que ninguém pise ou caia sobre a unidade externa. Isto pode resultar em lesões e danos ao produto.

CUIDADO

Instalação

- Verifique os vazamentos de gás (refrigerante) após a instalação ou o reparo do produto. Baixos níveis de refrigerante podem causar a falha do produto.
- Instale a mangueira de drenagem para garantir que a água seja drenada devidamente. Uma ligação incorreta pode causar vazamento de água.
- Mantenha o nível plano ao instalar o produto. Para evitar vibrações e vazamentos de água.
- Não instale o produto onde o barulho ou ar quente proveniente da unidade externa possam incomodar a vizinhança. Isso pode criar um problema com sua vizinhança.
- Use duas ou mais pessoas para ajudar no içamento e transporte do produto. Evite lesões pessoais.
- Não instale o produto onde este fique diretamente exposto a brisa do mar (com salitre). Isto pode causar a corrosão do produto. A corrosão, especialmente do condensador e das aletas do evaporador, pode causar um mal funcionamento ou ineficiência operacional do produto.

Funcionamento

- Não expor a pele diretamente ao ar frio por longos períodos de tempo. (Não fique em frente da corrente de ar.) Isto pode prejudicar sua saúde.
- Não use o produto para finalidades especiais, como para conservar alimentos, obras de arte, etc. Trata-se de um aparelho de ar condicionado pessoal e não de um sistema de refrigeração de precisão. Existe risco de danos ou perda de bens.
- Não bloqueie a entrada ou a saída do fluxo de ar. Isto pode causar avaria do produto.
- Use um pano macio para o limpar. Não use detergentes fortes, solventes, etc. Existe risco de incêndio, choque elétrico ou danos às partes de plástico do produto.
- Não toque nas partes metálicas do produto quando for remover o filtro de ar. Elas são muito afiadas! Existe risco de lesões pessoais.
- Não pise nem coloque nada sobre o produto. (unidades externas) Existe risco de lesões pessoais e de avaria do produto.
- Insira sempre o filtro corretamente após a limpeza. Limpe o filtro a cada duas semanas ou mais frequentemente, se necessário. Um filtro sujo reduz a eficiência do ar condicionado podendo causar mal funcionamento ou avarias ao produto.
- Não introduza as mãos ou outros objetos através das entradas ou saídas de ar, enquanto o produto estiver em funcionamento. Existem partes afiadas e em movimento que podem causar lesões pessoais.
- Não beba a água drenada do produto. Esta água não é pura e pode causar graves problemas para a saúde.
- Use uma banqueta ou escada firme quando for fazer a limpeza ou manutenção do produto. Tenha cuidado e evite lesões pessoais.
- Substitua todas as pilhas do aparelho de controle remoto por pilhas novas do mesmo tipo. Não misture pilhas antigas com pilhas novas, ou diferentes tipos de pilhas. Existe risco de incêndio ou de explosão.
- Não recarregue ou desmonte as pilhas. Não coloque as pilhas no fogo. Estas podem queimar ou explodir.
- Se o líquido das pilhas cair em sua pele ou em sua roupa, lave bem com água limpa. Não use o aparelho de controle remoto se as pilhas tiverem vazado. Os produtos químicos contidos nas pilhas podem causar queimaduras ou outros problemas de saúde.
- Se ingerir o líquido das pilhas, escove os seus dentes e consulte um médico. Não use o aparelho de controle remoto se as pilhas tiverem vazado. Os produtos químicos contidos nas pilhas podem causar queimaduras ou outros problemas de saúde.

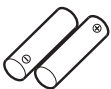

Pilhas e Baterias :

Não incinere, não tente abrir e não jogue em lixo comum. Preserve o meio ambiente e sua saúde. Após uso, as pilhas e/ou baterias deverão ser entregues ao estabelecimento comercial ou rede de assistência técnica autorizada (Conama no. 401 de 11/2008).

ÍNDICE

2 DICAS PARA ECONOMIZAR ENERGIA

3 IMPORTANTES INSTRUÇÕES DE SEGURANÇA

7 ANTES DE USAR

7 Preparação para a operação

7 Utilização

7 Limpeza e manutenção

7 Reparos

8 INTRODUÇÃO AO PRODUTO

8 Nome e função das peças

8 Lâmpadas de Indicação de Funcionamento

9 Controlador Remoto sem Fios

11 INSTRUÇÕES DE FUNCIONAMENTO

11 Colocação das pilhas

11 Manutenção do controle remoto sem fio

12 INSTRUÇÕES DO UTILIZADOR

12 Modo de Arrefecimento - Operação Standard

12 Modo de Arrefecimento - Power Cooling

13 Modo aquecimento

15 Modo de Desumidificação

16 Modo de Ventilação

17 Modo Automático de alteração

18 Modo automático de alteração de operação - Configurando o modo de alteração da temperatura

19 Configuração da Temperatura / Verificação da Temperatura Ambiente

20 Configuração do Fluxo de Ar

21 Purificação Plasma (Opcional)

21 Alteração Celsius/Fahrenheit

22 Controlo do ângulo da ventoinha individual

23 Auto Limpeza (Opcional)

23 Limpeza inteligente (Opcional)

24 Temporizador

25 MANUTENÇÃO E ASSISTÊNCIA

25 Unidade Interna

26 Filtro Purificador (Opcional)

27 Conselhos de Utilização!

27 Quando o ar condicionado não for utilizado...

28 Conselhos para Resolução de Problemas! Poupe tempo e dinheiro!

28 Contacte imediatamente a assistência nas seguintes situações

ANTES DE USAR

Preparação para a operação

- Contate um especialista para fazer a instalação.
- Use um circuito dedicado.

Utilização

- A exposição direta por um longo período de tempo ao fluxo de ar pode se tornar um risco para sua saúde. Não exponha pessoas, animais ou plantas ao fluxo direto de ar por longos períodos de tempo.
- Devido a possibilidade de deficiência de oxigênio, ventile o ambiente quando usar este aparelho perto do um fogão ou outro aparelho gerador de calor.
- Não usar este aparelho de ar condicionado para propósitos não especificados (ex: preservação de aparelhos de precisão, alimentos, animais, plantas e objetos de arte). Tal uso poderá danificar esses itens.

Limpeza e manutenção

- Não toque nas partes de metal da unidade quando for remover o filtro. Podem ocorrer ferimentos ao se pegar nas beiradas de metal afiadas.
- Não use água para limpar o interior do ar condicionado. A exposição à água pode deteriorar o revestimento do material isolante o que poderá causar choque elétrico.
- Ao fazer a limpeza da unidade, assegure-se primeiramente de que tanto o aparelho esteja desligado quanto o disjuntor esteja desativado. A ventoinha gira a uma velocidade muito alta durante seu funcionamento. Existe a possibilidade de ferimentos se a energia da unidade for ligada acidentalmente durante a limpeza das partes internas do aparelho.

Reparos

Para reparos e manutenção, favor entrar em contato com o centro de assistência autorizado.

INTRODUÇÃO AO PRODUTO

Nome e função das peças

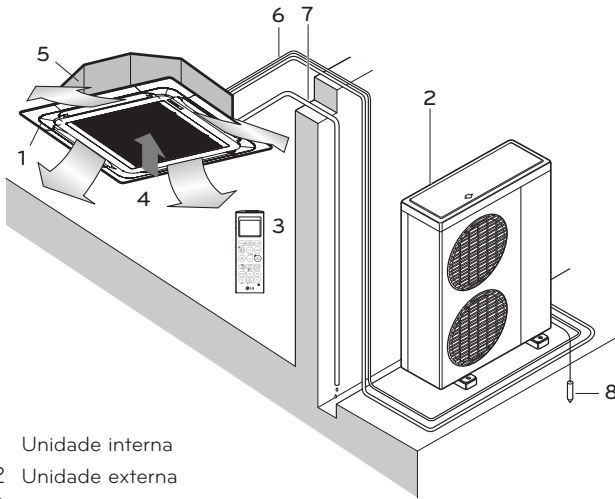

- 1 Unidade interna
- 2 Unidade externa
- 3 Controle remoto
- 4 Entrada de ar
- 5 Descarga de ar
- 6 Tubagem do refrigerante, fio eléctrico de ligação
- 7 Tubo de drenagem
- 8 Fio terra
Fio terra para a unidade externa, para evitar choques eléctricos.

Lâmpadas de Indicação de Funcionamento

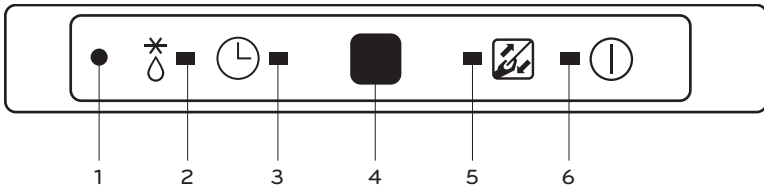

- 1 Forçada : Para comandar a unidade quando o controle remoto não puder ser utilizado por algum motivo.
- 2 Modo de : Acende-se durante o Modo de Descongelamento ou na operação Hot Start. Descongelamento (Apenas no modelo de bomba de calor)
- 3 Temporizador : Acende-se durante a operação do temporizador.
- 4 Receptor de sinal : Recebe os sinais do controle remoto (Som do recebimento do sinal: dois pequenos bipes ou um bipe longo)
- 5 Sinal do Filtro : Acende-se 2400 horas depois da unidade começar a ser utilizada.
- 6 On/Off : Acende-se durante a operação do sistema.

Controlador Remoto sem Fios

Este ar condicionado está equipado, basicamente, com um controlo remoto sem fios. Se desejar um controlo remoto com fios, terá de pagar à parte.

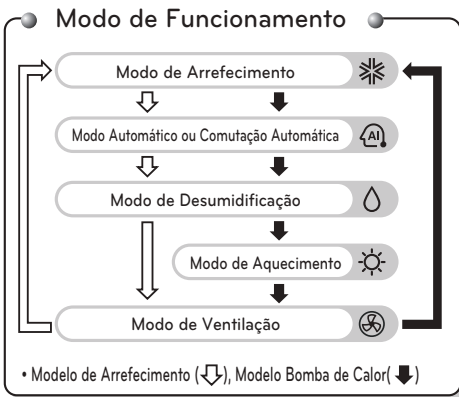
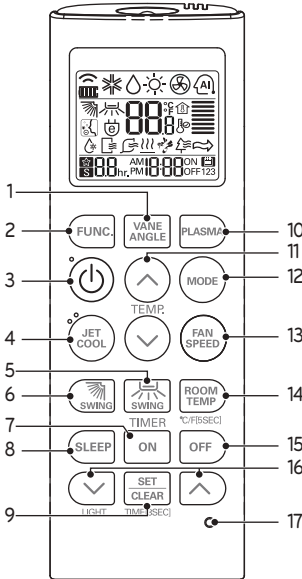

- 1 Botão VANE ANGLE
Usado para configurar cada ângulo da lâmina rotativa.
- 2 Botão FUNCTION SETTING
Usado para definir ou não definir, Limpeza Automática, Limpeza Inteligente, Aquecedor Eléctrico ou controlo do ângulo da lâmina rotativa individual.
- 3 Botão ON/OFF
Usado para ligar (on)/ desligar (off) a unidade.
- 4 Botão JET COOL
Arrefecimento rápido pelo funcionamento da ventoinha a uma velocidade muito elevada.
- 5 Botão LEFT/RIGHT AIRFLOW(OPCIONAL)
Usado para definir a direcção esquerda / direita desejada da direcção do fluxo de ar (horizontal).
- 6 Botão UP/DOWN AIRFLOW
Usado para parar ou iniciar o movimento do deflector e para definir a direcção desejada do fluxo de ar.
- 7 Botão ON TIMER
Usado para definir a hora de início de funcionamento.
- 8 Botão SLEEP TIMER
Usado para definir a hora de início de funcionamento de baixo consumo (sleep).
- 9 Botão SET / CLEAR
Usado para definir / não definir o temporizador. Usado para definir o tempo actual (se for inserido para 3 seg.)
- 10 Botão PLASMA (OPCIONAL)
Utilizado para iniciar ou parar a função de purificação de plasma.
- 11 Botão ROOM TEMPERATURE SETTING
Usado para seleccionar a temperatura do quarto.
- 12 Botão OPERATION MODE SELECTION
Usado para seleccionar o modo de funcionamento.
- 13 Botão INDOOR FAN SPEED SELECTION
Usado para seleccionar a velocidade da ventoinha em quatro etapas Baixo, Médio, Elevado e Chaos.
- 14 Botão ROOM TEMPERATURE CHECKING
Usado para seleccionar a temperatura do quarto.
- 15 Botão OFF TIMER
Usado para definir a hora de paragem.
- 16 Botão TIMER SETTING (Cima/Baixo)/Botão LIGHT
Usado para definir o temporizador. Usado para ajustar a luminosidade. (Se não for modo de ajuste da hora)
- 17 Botão RESET
Usado para reconfigurar o controlo remoto.

 **CUIDADO****Ao manipular o Controlo Remoto**

- Apontar para o receptor de sinal do controlo remoto sem fios, para comandar.
- O sinal do controlo remoto pode ser recebido a uma distância de até cerca de 7 m.
- Certifique-se de que não existem obstruções entre o controlo remoto e o receptor de sinal.
- Não deixe cair nem atire o controlo remoto.
- Não coloque o controlo remoto num local exposto a luz solar directa, ou perto da unidade de aquecimento, ou de qualquer outra fonte de calor.
- Bloqueie uma luz forte por baixo do receptor de sinal com uma cortina, etc., para evitar um funcionamento anormal. (ex: arranque rápido electrónico, ELBA, lâmpada fluorescente tipo inversor)

 **NOTA**

- O controlo remoto sem fios não funciona no modo Swirl. (Tipo 4 vias)
- Para mais pormenores, consulte o Manual do Controlo Remoto Sem Fios.
- O produto actual pode ser diferente do conteúdo apresentado acima, dependendo do tipo de modelo.

INSTRUÇÕES DE FUNCIONAMENTO

Colocação das pilhas

Remova a tampa do compartimento das pilhas puxando-o conforme a direção da seta.

Coloque as pilhas novas assegurando-se de que os polos (+) e (-) das pilhas sejam instalados corretamente.

Recoloque a tampa no lugar ao deslizá-la para sua posição original.

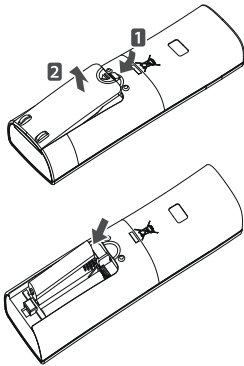

! NOTA

- Sempre use ou substitua as pilhas usadas por pilhas de mesmo tipo.
- Se o sistema não for usado por um longo período de tempo, remova as pilhas para poder economizar seu tempo de vida útil.
- Se o visor do aparelho de controle remoto começar a ficar muito desbotado, favor substituir ambas as pilhas.

Manutenção do controle remoto sem fio

Escolha um local ideal que seja fácil e simples de ser alcançado.

Fixe o suporte na parede firmemente, usando os parafusos que foram fornecidos.

Deslize o aparelho de controle remoto para o interior do suporte.

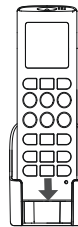
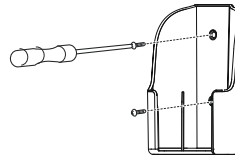

! NOTA

- O aparelho de controle remoto nunca deve ficar exposto de forma direta aos raios solares.
- O transmissor e o receptor dos sinais devem sempre ser mantidos limpos para uma devida comunicação. Use um pano macio para fazer sua limpeza.
- Se por acaso algum outro dispositivo funcionar com este aparelho de controle remoto, mude-o de local ou então procure um técnico electricista para resolver o problema.

INSTRUÇÕES DO UTILIZADOR

Modo de Arrefecimento - Operação Standard

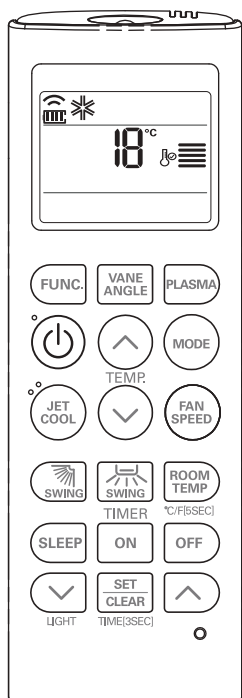

Modo de Arrefecimento - Power Cooling

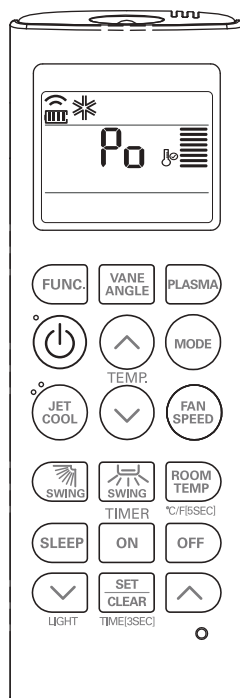

- 1 Pressione o botão ON/OFF.
A unidade irá responder com o som de um bip.
- 2 Pressione o botão MODE para seleccionar o Modo de Arrefecimento.
- 3 Defina a temperatura desejada pressionando o botão TEMP.
Pressione o botão ROOM TEMPERATURE CHECKING para verificar a temperatura ambiente. Quando definir a temperatura desejada e se esta for superior à temperatura ambiente, não irá ser ativada a brisa de arrefecimento.

- Alcance de Def. de Temp :
18~30 °C(64~86 °F)

- 1 Pressione ON/OFF.
A unidade irá responder com o som de um bip.
- 2 Pressione o botão MODE para seleccionar o modo de Arrefecimento.
- 3 Pressione o botão JET COOL. A unidade irá funcionar no modo de arrefecimento com a ventoinha em velocidade super rápida.

- Os modelos de parede funcionarão em modo de arrefecimento durante 30 minutos.
- 4 Para cancelar o modo de arrefecimento Power pressione o botão Jet Cool, o botão fan (ventilador) ou o botão de configuração de temperatura e a unidade irá funcionar no modo de arrefecimento.

Modo aquecimento

Essa função é apenas para os modelos quente/ frio.

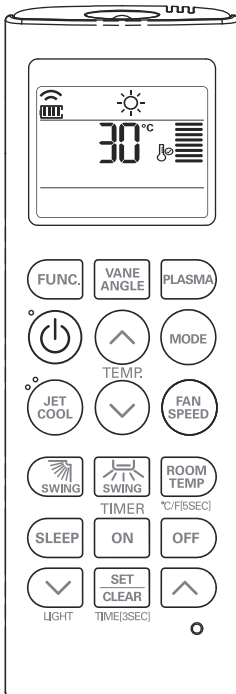

- 1** Pressione o botão ON/OFF A unidade responderá com um som de bip.



- 2** Pressione o botão MODE para selecionar o modo aquecimento.



- 3** Configure a temperatura desejada pressionando o botão TEMP. Aperte o botão ROOM TEMPERATURE CHECKING para verificar a temperatura do ambiente. Quando a temperatura desejada é menor que a do ambiente, o aquecimento não ocorrerá.



Para aumentar a temperatura *



Para diminuir a temperatura

* Faixa de temperatura para configuração do modo aquecimento:
16-18 °C (60-86 °F)

- 4** Configure a velocidade do ventilador novamente. Você irá selecionar a velocidade em 4 etapas - baixo, médio, alto ou máximo. Cada vez que o botão for pressionado, a velocidade é alterada.



Modo de funcionamento automático

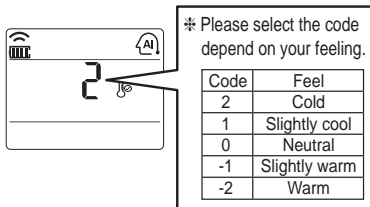
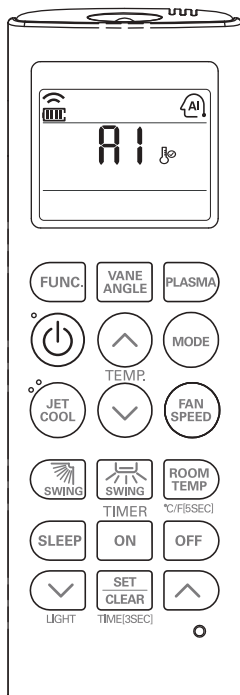

Durante o modo de Operação Auto

- Se o sistema não estiver funcionando como desejado, mude automaticamente para um outro modo. O sistema mudará automaticamente o modo de refrigeração para o modo de aquecimento, ou do modo de aquecimento para o modo de resfriamento, e então você deverá ajustar o modo e a temperatura desejada outra vez.

- 1 Pressione o botão ON/OFF.
A unidade irá responder com o som de um bip.
- 2 Pressione o botão MODE para seleccionar o Modo de Operação Auto.
- 3 Selecione a temperatura desejada.

<Para Modelo de Arrefecimento>

A temperatura e a velocidade da ventoinha são ajustadas automaticamente pelos controles eletrônicos com base na temperatura atual do ambiente. No caso de sentir calor ou frio pressione os botões TEMPERATURE SETTING para aumentar ou diminuir a temperatura. Você não poderá mudar a velocidade da ventoinha interna. Foi previamente definido pela regra do Modo de Operação Auto.

Modo de Desumidificação

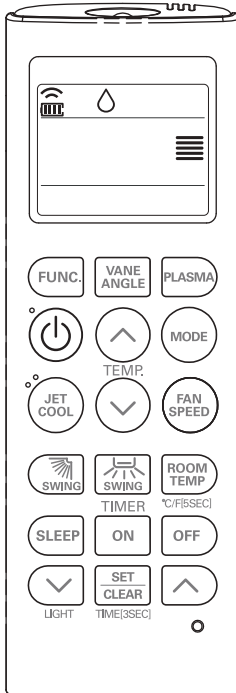

- 1 Pressione o botão ON/OFF button.
A unidade irá responder com o som de um bipe.
- 2 Pressione o botão MODE para seleccionar.
- 3 Programação da velocidade da ventoinha.
Pode seleccionar os 4 passos – Baixo, médio, elevado ou chaos. Cada vez que o botão for pressionado, a velocidade da ventoinha é mudada.

Modo de Ventilação

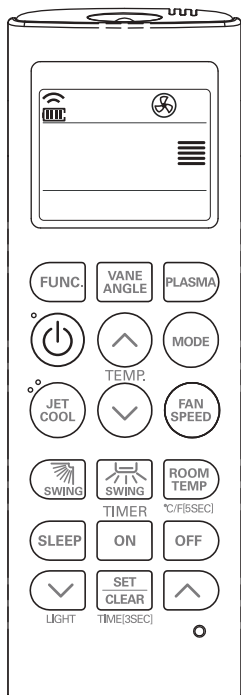

Ventilação natural fornecida no modo chaos Logic

- Para uma sensação mais fresca do que em qualquer outra velocidade de ventilação, pressione o Seleccionador da Velocidade do Ventilador e defina-o no modo chaos. Neste modo, irá sentir uma brisa natural que altera a velocidade do ventilador de acordo com o chaos logic.

Durante o modo de ventilação

- O compressor exterior não funciona. Configura uma função que faça circular a unidade interior fornecendo ar cuja temperatura não seja muito diferente da unidade interior.

- 1 Pressione o botão ON/OFF.
A unidade irá responder com o som de um bip.
- 2 Pressione o botão MODE para seleccionar o Modo de Ventilação.
- 3 Ajustar outra vez a velocidade da ventoinha. Pode ajustar a velocidade da Ventoinha em 4 passos - Baixo, médio, elevado ou chaos. Cada vez que o botão for pressionado, a velocidade da ventoinha é alterada.

Modo Automático de alteração

Essa função é válida apenas nos modelos quente e frio.

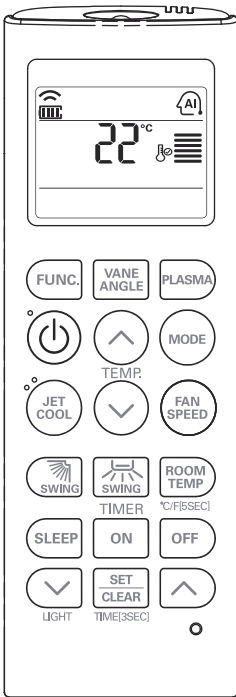

- 1** Pressione o botão ON/OFF
A unidade responderá com um som de bip.



- 2** Pressione o botão MODE para selecionar o modo automático de alteração



- 3** Configure a temperatura desejada
* Faixa para configuração de temperatura: 18~30°C (64~86 °F)

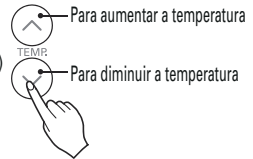

- 4** Configure a velocidade do ventilador novamente. Você irá selecionar a velocidade em 4 etapas - baixo, médio, alto ou máximo. Cada vez que o botão for pressionado, a velocidade é alterada.



! NOTA

Durante o modo de Operação Auto

O ar condicionado altera a operação automaticamente para manter a temperatura interna. Quando a temperatura ambiente varia mais que +/- 2°C para respeitar a temperatura configurada, o ar condicionado manter a temperatura ambiente em até +/-2°C respeitando a temperatura configurada pelo modo automático de operação.

Modo automático de alteração de operação - Configurando o modo de alteração da temperatura

Essa função é para configurar o modo de operação do modo automático de operação

- 1 No modo de alteração automática, aperte o botão FUNCTION para escolher Configurando a temperatura
Quando o botão de configuração da função estiver pressionado, isso é repetido para a limpeza automática → Limpeza inteligente → Modo alteração da temperatura → Subfunção do modo função configuração

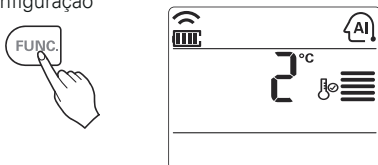

- 2 Pressione o botão de TEMPERATURE SETTING para configurar o modo de alteração da temperatura desejada

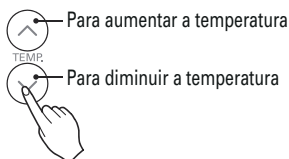

* Faixa para configuração de temperatura
1~7 °C(2~14 °F)

- 3 Finalize a configuração pressionando SET/CLEAR.



! NOTA

O modo de alteração da temperatura é a diferença da temperatura quando altera do modo resfriamento para aquecimento ou o contrário.

EX) Quando a temperatura desejada é 25°C e a temperatura do ambiente é de 20°, então o modo de operação é aquecimento.

Se você configura a alteração de temperatura para 2°C, quando a temperatura ambiente é maior que 27°C (25°C + 2°C), a unidade começa o resfriamento.

Configuração da Temperatura / Verificação da Temperatura Ambiente

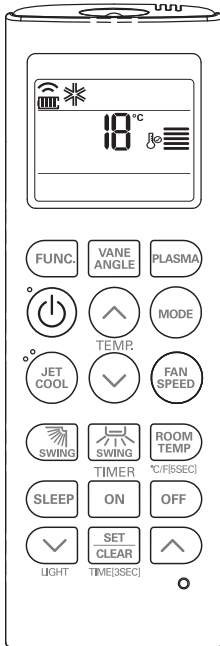

Pode simplesmente ajustar a temperatura desejada.

- Pressione os botões para ajustar a temperatura desejada.



: Aumente 1 °C ou 1 °F cada vez que pressionar o botão



: Diminua 1 °C ou 1 °F cada vez que pressionar o botão

Room temp: Indica a temperatura ambiente actual

Set temp: Indica a temperatura que o utilizador deseja definir.

<Modo de Arrefecimento>

O modo de arrefecimento não funciona no caso da temperatura desejada ser superior à temperatura ambiente. Diminua a temperatura desejada.

<Modo de Aquecimento>

O modo de aquecimento não funciona se a temperatura desejada for inferior à temperatura ambiente. Aumente a temperatura desejada.

Sempre que pressionar o  botão, a temperatura ambiente será apresentada durante 5 segundos.

Após 5 segundos, irá apresentar a temperatura desejada no visor.

Devido à localização do controle remoto, a temperatura ambiente real pode diferir dos valores apresentados.

Configuração do Fluxo de Ar

Controlo de Direção do Fluxo Cima/Baixo (Opcional)

O fluxo de ar para cima/para baixo (Fluxo de Ar Vertical) pode ser ajustado usando-se o aparelho de controle remoto.

- 1 Pressione o botão ON/OFF para iniciar a unidade.
- 2 Pressione o botão cima/baixo e as persianas irão voltar-se para cima ou para baixo. Pressione o botão de fluxo de ar para cima/baixo para definir a posição da persiana vertical na direção desejada.

! NOTA

- Se pressionar o botão UP/DOWN AIRFLOW a direção do fluxo de ar horizontal será alterada automaticamente baseada no algoritmo de Swing Auto de forma a distribuir o ar uniformemente na divisão, fazendo com que se sintam mais confortável, de forma a desfrutar de uma brisa natural.
- Use sempre o aparelho de controle remoto para ajustar a direção do fluxo de ar para cima e para baixo. A movimentação com as mãos da persiana de direção do fluxo de ar, pode danificar o ar condicionado.
- Quando a unidade é desligada, a persiana de direção do fluxo de ar de cima para baixo irá fechar a abertura da saída de ar do sistema.

Purificação Plasma (Opcional)

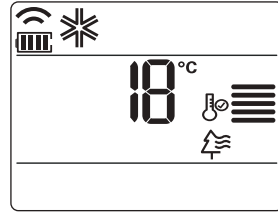
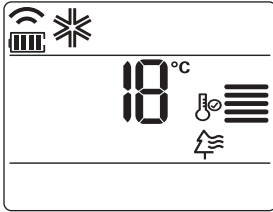

- 1 Pressione o botão ON/OFF. A unidade irá responder com o som de um bipe.
- 2 Pressione o botão PLASMA. A purificação Plasma irá iniciar quando pressionar o botão e terminar quando o botão for novamente pressionado.

Se pressionar o botão PLASMA, a Purificação Plasma irá iniciar.

- O filtro de plasma é uma tecnologia desenvolvida pela LG para eliminar micróbios na entrada de ar, gerando um plasma com elevada carga de electrões. Esta raio plasma elimina completamente as bactérias para purificar o ar.
- Esta função pode ser utilizada em qualquer modo de utilização, podendo de igual forma utilizar a ventoinha a qualquer velocidade enquanto o filtro plasma está em ação.

Alteração Celsius/Fahrenheit

Pressione o botão °C/°F para alternar entre Celsius to Fahrenheit e vice-versa.

Sempre que pressionar o botão TEMPERATURE SETTING em modo Fahrenheit modera temperatura irá aumentar/diminuir 1 °F.

Controlo do ângulo da ventoinha individual

Esta função pode controlar 4 ângulos individualmente no grupo de produtos cassete de tecto 4Vias.



- 1 Pressione o botão ANGLE Vane. Símbolo controle do ângulo de palhetas vontade individual piscar.
 - Se você pressionar o botão ANGLE para VANE 3 segundos no Naquela época, todas as palhetas estão definidas ao ângulo padrão.

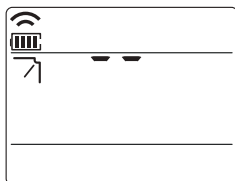

- 2 Defina cada ângulo cata pressionando o cata-vento Botão ANGLE.
 - Cada vez que pressionar o botão, o ângulo correspondente e valores definidos serão apresentados.
 - Quando o botão de direção para cima for pressionado, irá aparecer a janela de apresentação como apresentado na figura à direita, podendo o ângulo ser definido de 1~6.
 - Os produtos de Consola Multi-V podem ser controlados com as teclas cima/baixo.

- 3 Pressione o botão SET/CLEAR para efectuar a reserva ou cancelar a função de controlo do ângulo da ventoinha individual.

- Existem algumas diferenças entre os controladores remotos sem fios nos botões cima/baixo/esquerda/direita e as direcções das portas de descarga de ventilação.

- Defina o ângulo desejado configurando o ângulo de movimento do produto.

- A função de controlo do ângulo da ventoinha individual é uma função adicional, podendo não funcionar em algumas gamas de produtos.

Auto Limpeza (Opcional)

Essa função funciona com a máquina desligada.

- 1** Pressione o botão FUNCTION SETTING 1 vez.
O símbolo de auto limpeza irá aparecer.

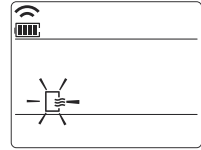

- 2** Pressione o botão SET/CLEAR para reservar ou cancelar a função Auto limpeza.

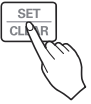

Se a função auto clean está reservada, mesmo que a máquina esteja desligada, o ventilador da unidade interna continuará em movimento por 30 minutos aproximadamente, sem resfriamento ou desumidificação. A aleta também se mantém fechada. Isso seca qualquer umidade remanescente e limpa a unidade internamente.

Limpeza inteligente (Opcional)

A função de limpeza inteligente pode ser configurada para ser automática ou manual.

Operação limpeza inteligente automática.

Se há um acúmulo de mais de 30 horas operando, a limpeza automática se inicia quando a máquina é desligada.

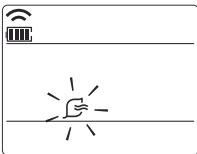

1. Pressione o botão FUNCTION SETTING 2 vezes.
O símbolo da limpeza inteligente aparecerá.
2. Pressione o botão SET/CLEAR para reservar ou cancelar a função. você pode configurar ou finalizar.

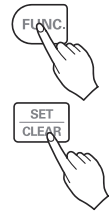

Operação limpeza inteligente manual

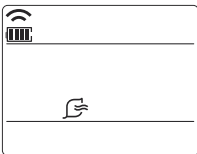

1. Quando a unidade for interrompida, pressione o botão FUNCTION para selecionar a limpeza inteligente.
O símbolo da limpeza inteligente aparecerá.
2. Para interromper a operação de limpeza inteligente manual, pressione o botão FUNCTION para selecionar a limpeza inteligente e pressione SET/CLEAR.

A escova limpa o pó do filtro movendo-se para a esquerda ou direita ou da direita para a esquerda no filtro.

A poeira sugada é recolhida na caixa de poeira.

O processo de operação do limpeza inteligente é diferente dependendo do tipo de produto.

Temporizador

Configurar a Hora

- 1 Pressione o botão SET/CLEAR durante 3 segundos.
- 2 Pressione os botões TIME SETTING até definir a hora correcta.
- 3 Pressione o botão SET / CLEAR.

! NOTA

Verifique o indicador de A.M. e P.M.

Ajuste do temporizador

- 1 Pressione o botão para ligar ou desligar o temporizador.
- 2 Pressione os botões TIME SETTING até definir a hora correcta.
- 3 Pressione o botão SET / CLEAR.

! NOTA

Selecione um dos 3 seguintes tipos de utilização.



Temporizador



Temporizador Ligado

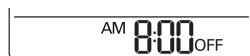

Temporizador Desligado

Cancelar a Função do Temporizador.

- Se desejar cancelar a configuração do temporizador, pressione o botão SET/CLEAR.
- Se desejar cancelar cada configuração, pressione o botão TIMER para ligar ou desligar o temporizador como desejar.
 Pressione o botão SET/CLEAR apontando o controle remoto para o recetor de sinal.(A Lâmpada do temporizador no ar condicionado e do visor irão desligar-se.)

MANUTENÇÃO E ASSISTÊNCIA

Unidade Interna

Grade, Caixa e Controlo Remoto

- Desligue o sistema antes de limpar. Para limpar, passe um pano macio e seco. Não use lixívia ou abrasivos.

! NOTA

A corrente eléctrica deve ser desligada antes de limpar a unidade interna.

Filtros de Ar

Os filtros de ar por detrás da grade frontal devem ser inspeccionados e limpos a cada 2 semanas ou mais frequentemente, se necessário.



- Nunca use o seguinte:

Água com temperatura superior a 40 °C.
Pode causar deformação e/ou descoloração.

Substâncias voláteis.

Pode danificar as superfícies do ar condicionado.



- Retire os Filtros de Ar.

Segure na patilha e puxe ligeiramente para a frente, para retirar o filtro.

! CUIDADO

Quando estiver a remover o filtro de ar, não toque nas partes metálicas da unidade interna.

Tal pode causar lesões.

- Limpe a sujidade do filtro de ar, utilizando um aspirador ou lavando com água.

Se a sujidade for persistente, lave com um detergente neutro em água tépida.

Se for utilizada água quente (50 °C ou mais), pode ficar deformado.

- Depois de lavar com água, deixe secar bem à sombra.

Não exponha o filtro de ar a luz solar directa ou ao calor de fogo, quando o estiver a secar.

- Instale o filtro de ar.

Filtro Purificador (Opcional)

Limpar

O filtro de PLASMA por detrás dos filtros de ar deve ser inspeccionado e limpo a cada 3 semanas ou mais frequentemente, se necessário.

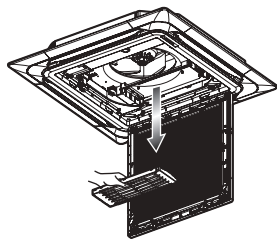

- Após retirar os filtros de ar, puxe ligeiramente para fora para remover o filtro de PLASMA.
- Mergulhe o filtro de PLASMA em água misturada com detergente neutro, durante 20~30 minutos.
- Deixe secar o filtro de PLASMA à sombra durante um dia (Em particular, a humidade deve ser perfeitamente removida destas partes).
- Observe os cortes das linhas de descarga eléctrica.
- Reinstale o filtro de PLASMA na posição original.

! CUIDADO

Não toque neste filtro de PLASMA durante 10 segundos depois de abrir a grade de entrada. Pode sofrer um choque eléctrico.

Substituição

Período de utilização recomendado: Cerca de 2 anos

- Abra o painel frontal e retire o filtro de ar.

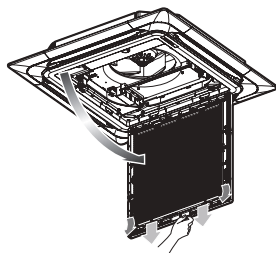

- Retire o filtro de purificação do ar.
- Insira um novo filtro de purificação do ar.

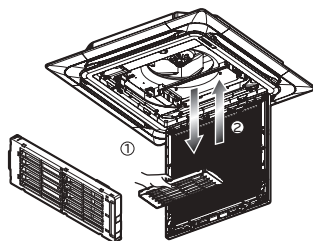

- Volte a inserir o filtro de ar e feche o painel frontal.

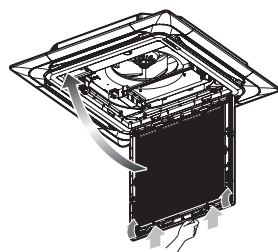

Conselhos de Utilização!

<p>Não arrefeça demasiado a divisão.</p> <p>Não é bom para a sua saúde e desperdiça electricidade.</p>	<p>Mantenha as persianas ou cortinas fechadas.</p> <p>Não deixe entrar luz solar directa na divisão quando o ar condicionado estiver em funcionamento.</p>	<p>Mantenha a temperatura ambiente uniforme.</p> <p>Ajuste a direcção de fluxo de ar vertical e horizontal para garantir uma temperatura uniforme na divisão.</p>
<p>Certifique-se de que as portas e as janelas estão bem fechadas.</p> <p>Evite abrir as portas e as janelas tanto quanto possível para manter o ar fresco na divisão.</p>	<p>Limpe regularmente o filtro de ar.</p> <p>Um filtro de ar obstruído reduz o fluxo de ar, e diminui os efeitos de refrigeração e desumidificação. Limpe, pelo menos, uma vez a cada duas semanas.</p>	<p>Ventile ocasionalmente a divisão.</p> <p>Como as janelas são mantidas fechadas, é uma boa ideia abri-las e ventilar a divisão regularmente.</p>

Quando o ar condicionado não for utilizado....

Se o aparelho não for utilizado durante um longo período de tempo.

- Opere o ar condicionado com as definições seguintes durante 2 a 3 horas.

Tipo de operação: Modo de operação com ventoinha. (Consulte a página 19.)

Isto secará os mecanismos internos.

- Desligue o disjuntor.



CUIDADO

Desligue o disjuntor se não pretender utilizar o ar condicionado durante um longo período de tempo.

A sujidade pode acumular-se e causar um incêndio.

- Retire as pilhas do Controlo Remoto.

Quando pretender utilizar novamente o ar condicionado.

Verifique se as entradas e as saídas de ar das unidades interna/externa não estão bloqueadas.

Informações Úteis

- Limpe os filtros de ar da unidade interna regularmente (veja instruções na página 25).
- Certifique que a entrada e saída de ar da unidade interna e externa não estejam obstruídas.
- Filtros sujos ou obstruções nas passagens de ar do equipamento comprometem a capacidade de refrigeração e elevam o consumo de energia elétrica.
- Certifique que o aterramento está conectado corretamente conforme indicado no esquema elétrico no equipamento.

Conselhos para Resolução de Problemas! Poupe tempo e dinheiro!

Verifique os seguintes pontos antes de solicitar uma reparação ou assistência.... Se o problema persistir, por favor contacte o seu revendedor.

<p>O ar condicionado não funciona.</p> <ul style="list-style-type: none"> - Enganou-se ao programar a temporização? - Quando é ligada pela primeira vez, a unidade interior passa a funcionar após um período de quinze segundos. - Verifique se se libertado um odor a humidade das paredes, da alcatifa, dos móveis ou de objectos húmidos existentes na divisão. 		<p>A divisão apresenta um odor peculiar.</p> <ul style="list-style-type: none"> - A condensação ocorre quando o fluxo de ar do ar condicionado arrefece o ar quente da divisão. 	<p>O ar condicionado não funciona durante 3 minutos quando é reiniciado.</p> <ul style="list-style-type: none"> - Trata-se da protecção do mecanismo. - Aguarde cerca de três minutos até a operação começar.
		<p>Parece que a condensação está a derramar do ar condicionado.</p>	
<p>Não refrigera nem aquece com eficácia.</p> <ul style="list-style-type: none"> - O filtro de ar está sujo? Ver instruções de limpeza do filtro de ar. - A divisão estava muito quente quando o ar condicionado foi ligado. Aguarde algum tempo até arrefecer. - A temperatura foi definida correctamente? - As aberturas de entrada e saída de ar da unidade interna estão obstruídas? 	<p>O ar condicionado funciona de forma ruidosa.</p> <ul style="list-style-type: none"> - Para um ruído semelhante a água a fluir. Trata-se do som do fréon a fluir no interior da unidade de ar condicionado. - Para um ruído semelhante a ar comprimido libertado para a atmosfera. Trata-se do som da água de desumidificação a ser processada no interior da unidade de ar condicionado. 	<p>É escutado um som de estalido.</p> <ul style="list-style-type: none"> - Este som é gerado pela expansão/contracção da grade de entrada, etc. devido a mudanças de temperatura. 	<p>O visor do controlo remoto aparece apagado ou pouco visível.</p> <ul style="list-style-type: none"> - O disjuntor de circuito foi accionado?
		<p>A lâmpada de aviso do filtro (LED) está acesa.</p> <ul style="list-style-type: none"> - Limpe o filtro, prima o botão Timer e o botão ◀ do controlo remoto sem fios ao mesmo tempo, durante 3 seg. 	

Contacte imediatamente a assistência nas seguintes situações

- Se acontecer algo anormal, como cheiro a queimado, muito ruído, etc.. Desligue a unidade e desligue o disjuntor. Nunca tente reparar por si próprio, nem reiniciar o sistema nestes casos.
- O cabo eléctrico principal está demasiado quente ou danificado.
- O código de erro é gerado por auto-diagnóstico.
- A água sai pela unidade interna, mesmo se a humidade for baixa.
- Qualquer interruptor, disjuntor (de segurança, terra) ou fusível deixou de funcionar adequadamente.

O utilizador deve realizar uma inspecção e uma limpeza de rotina para evitar o mau desempenho da unidade.

No caso de uma situação especial, o trabalho deve ser realizado apenas por pessoal de assistência.

Especificações.

Modelo (s)	Tensão / Hz	Máx. Corrente
ATNW18GPLPO, ATNW24GPLPO	220 V~ 60 Hz	0.6 A
ATNW36GMLPO, ATNW48GMLPO, ATNW60GMLPO	220 V~ 60 Hz	0.8 A
ATUW18GPLPO	220 V~ 60 Hz	11 A
ATUW24GPLPO	220 V~ 60 Hz	18 A
ATUW36GMLPO	220 V~ 60 Hz	17 A
ATUW48GMLPO, ATUW60GMLPO	220 V~ 60 Hz	29 A



Model / Modelo(s) : ATNW18GPLP0, ATUW18GPLP0, ATNW24GPLP0, ATUW24GPLP0
ATNW36GMLP0, ATUW36GMLP0, ATNW48GMLP0, ATUW48GMLP0
ATNW60GMLP0, ATUW60GMLP0



1. Não é recomendável o descarte de, pilhas, baterias em lixo comum. Após o uso, estes itens devem ser descartados de forma adequada, sob pena de ocasionarem danos ao meio ambiente e à saúde humana.
2. A LG criou o Programa Coleta Inteligente, para facilitar e viabilizar o descarte adequado de aparelhos celulares, pilhas e baterias.
3. Através do Programa Coleta Inteligente, a LG disponibiliza pontos de coleta em localidades diversas, incluindo assistências técnicas autorizadas da LG Electronics. Para mais informações visite o site www.lge.com/br/coleta-seletiva ou contate nosso SAC através do número 4004-5400 (Capitais e Regiões metropolitanas) ou 0800-707-5454 (demais localidades).