

MANUAL DE OPERAÇÃO

Condicionadores de Ar Split High Wall
Gás Ecológico R-410A
HVFC/HVQC

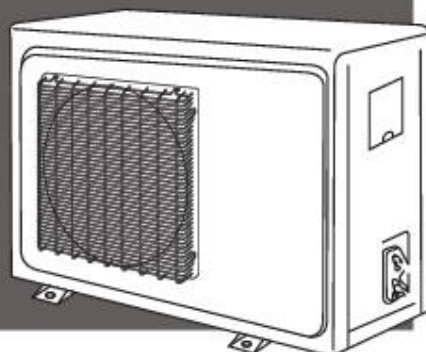

ecoINVERTER

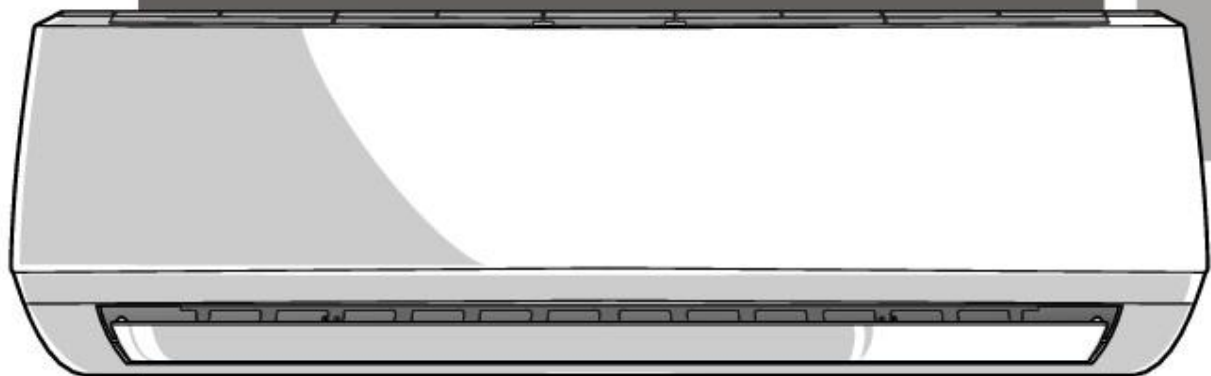

ELGIN

CARO USUÁRIO, PARABÉNS PELA SUA ESCOLHA

Você adquiriu um produto projetado para o seu conforto, com a qualidade e garantia Elgin.

A partir de agora, você contará com todo o respaldo, confiança e credibilidade de uma empresa brasileira que está, há mais de 60 anos, atuando em diversos segmentos do mercado.

ANTES DE UTILIZAR O PRODUTO

Este Manual de Instruções contém muitas informações úteis sobre o seu condicionador de ar Elgin. Recomendamos que você dedique um tempo à leitura de todas estas informações pois elas o ajudarão a tirar o máximo proveito das características técnicas do produto.

Leia com atenção todas as instruções deste manual.

ÍNDICE

| | |
|--|----|
| 1. INSTALAÇÃO / MANUTENÇÃO PREVENTIVA..... | 3 |
| 2. PRECAUÇÕES DE SEGURANÇA..... | 4 |
| 3. INFORMAÇÕES SOBRE IMPACTO AMBIENTAL..... | 5 |
| 4. VISTA DAS UNIDADES / NOMES DAS PARTES E SUAS FUNÇÕES..... | 6 |
| 5. COMO ABRIR / FECHAR A GRADE DA UNIDADE INTERNA..... | 7 |
| 6. PAINEL INDICATIVO DA UNIDADE INTERNA..... | 7 |
| 7. DESCRIÇÃO E OPERAÇÃO DO CONTROLE REMOTO..... | 8 |
| 8. MODO AUTOMÁTICO..... | 9 |
| 9. MODO REFRIGERAÇÃO..... | 9 |
| 10. MODO DESUMIDIFICAÇÃO..... | 9 |
| 11. MODO VENTILAÇÃO..... | 9 |
| 12. MODO AQUECIMENTO (SOMENTE MODELOS QUENTE/FRIO)..... | 9 |
| 13. FUNÇÃO TURBO..... | 10 |
| 14. FUNÇÃO CONFORTO..... | 10 |
| 15. FUNÇÃO VISOR..... | 10 |
| 16. AJUSTE DA DIREÇÃO DO FLUXO DE AR..... | 11 |
| 17. FUNÇÃO DORMIR..... | 11 |
| 18. FUNÇÃO ANTI-MOFO..... | 12 |
| 19. FUNÇÃO LIMPEZA..... | 12 |
| 20. FUNÇÃO IONAIR..... | 12 |
| 21. FUNÇÃO LIGAMENTO/DESLIGAMENTO TEMPORIZADO..... | 13 |
| 22. RELIGAMENTO AUTOMÁTICO (AUTO-RESTART)..... | 13 |
| 23. EVENTUAIS PROBLEMAS E PONTOS DE VERIFICAÇÃO..... | 14 |
| 24. MANUTENÇÃO E LIMPEZA..... | 16 |
| 25. DICAS DE OPERAÇÃO..... | 18 |
| 26. CUIDADOS NO MANUSEIO..... | 20 |
| 27. CERTIFICADO DE GARANTIA..... | 22 |
| 28. ANOTAÇÕES..... | 23 |

1. INSTALAÇÃO / MANUTENÇÃO PREVENTIVA

LEIA COM ATENÇÃO

- Este equipamento requer uma instalação especializada em virtude das suas características peculiares e da necessidade de se acoplarem ao sistema de tubulações de cobre, fiação elétrica, etc. Estes complementos não acompanham o equipamento e suas especificações variam de acordo com o perfil da instalação.



- Para que a instalação seja executada corretamente e com segurança, recomendamos os serviços de uma empresa qualificada/credenciada pela Elgin. Para consultar o Posto de Assistência Técnica Autorizada mais próximo, acesse o site www.elgin.com.br ou pelo telefone SAC 0800 70 35446 - grande São Paulo 3383-5555. A instalação elétrica deverá estar de acordo com as normas ABNT ou as normas vigentes no país.
- Tanto a execução de serviços e reparos por empresas ou pessoas não credenciadas/qualificadas, como a reposição de peças não originais, poderão trazer danos ao equipamento causando alteração na garantia do produto.
- A Elgin, na constante busca de melhoria, reserva-se o direito de, a qualquer momento, introduzir modificações em seus produtos para melhor atender as necessidades e expectativas de seus clientes. É possível, portanto, a ocorrência de diferenças entre as configurações deste manual e os produtos apresentados.

MANUTENÇÃO PREVENTIVA

- Para manter o bom funcionamento e preservar as condições do aparelho aumentando sua vida útil, pelo menos uma vez por ano o equipamento deverá ser submetido a uma limpeza interna, face ao acúmulo de pó e resíduos que se alojam nos componentes. Estas condições prejudicam a eficiência do produto podendo causar danos ao sistema.
- Recomendamos que a limpeza interna / manutenção preventiva seja realizada pela Rede Autorizada Elgin, lembrando que este item não está coberto pela garantia conforme especificado no próprio *Certificado de Garantia* contido neste manual.

2. PRECAUÇÕES DE SEGURANÇA

Antes de ligar seu aparelho, leia com atenção estas precauções.

Elas estão classificadas em **Perigo** e **Cuidado**.

Aquelas classificadas com o título **Perigo**, alertam que um manejo inadequado pode ocasionar consequências graves.

As precauções classificadas com **Cuidado**, dependendo das circunstâncias, também podem gerar consequências sérias.

Portanto, para resguardar sua segurança, observe atentamente estas importantes precauções.

Os símbolos ao lado aparecem nos textos a seguir. Observe atentamente seu significado.

Depois de ler este manual, consulte-o sempre que surgir alguma dúvida.



Proibido



Observe fielmente as instruções



Providencie um aterramento eficaz



Desligue o disjuntor



CUIDADO!!



- Não instale o equipamento próximo a condutores de gás. Se o gás entrar em contato com o equipamento, poderá provocar incêndio.



- O equipamento tem que ser aterrado adequadamente. O fio-terra nunca deve estar conectado a condutores de gás, eletricidade, água ou de telefone. Se o aterramento não for realizado adequadamente, poderão ocorrer choques elétricos.



- É necessária a instalação de disjuntores adequados para proteção do equipamento, da instalação elétrica e do usuário.
- Certifique-se de instalar o tubo de drenagem com as inclinações necessárias para a vazão da água.

CUIDADOS NA OPERAÇÃO



PERIGO!!



- Não utilize extensões nem "benjamins" onde estejam conectados outros equipamentos elétricos evitando assim choques, superaquecimento dos fios ou incêndio.



- Se o cabo de alimentação estiver danificado, ele deve ser substituído por um dos Postos Autorizados Elgin, a fim de evitar riscos.



- Este aparelho não se destina a utilização por pessoas (inclusive crianças) com capacidades físicas, sensoriais ou mentais reduzidas, ou por pessoas com falta de experiência e conhecimento, a menos que se tenham recebido instruções referentes à utilização do aparelho ou estejam sob a supervisão de uma pessoa responsável pela sua segurança.
- Recomenda-se que as crianças sejam vigiadas para assegurar que elas não estejam brincando com o aparelho.



CUIDADO!!



- Não utilize aerossóis (inseticidas, tintas, etc) perto do equipamento e muito menos sobre ele, pois poderá provocar fogo.
- Os aparatos de combustão (fogões, etc) não devem ser colocados na direção do fluxo de ar do condicionador de ar.
- Não instale o equipamento em locais onde o fluxo de ar alcance diretamente plantas ou animais, pois poderá causar-lhes danos.



- Ao limpar o equipamento, desligue o disjuntor. A limpeza não deve ser feita quan-



do o ventilador interno estiver em movimento.

- Se o condicionador de ar estiver em operação juntamente com um aparato de combustão, o ar do ambiente deverá ser renovado freqüentemente.
- A ventilação insuficiente poderá provocar acidentes por falta de oxigênio.
- Se o equipamento tiver que permanecer inativo por longos períodos, desligue o disjuntor para maior segurança.

CUIDADOS NO REPARO DO APARELHO



PERIGO!!



- Para reparos no sistema, solicite sempre os serviços da Rede Autorizada Elgin.
- Se o aparelho precisar ser retirado de um local para ser instalado em outro, recorra sempre à Rede Autorizada Elgin. Uma instalação mal feita poderá ocasionar infiltração de água, choques elétricos ou incêndio.



- Em condições anormais (cheiro de queimado, por exemplo) desligue o disjuntor e consulte um Posto Autorizado Elgin. Usar o equipamento nestas condições poderá provocar acidentes.

3. INFORMAÇÕES SOBRE IMPACTO AMBIENTAL

3.1 - EMBALAGEM

- A embalagem deste produto é composta de materiais recicláveis, tais como papelão, E.P.S. (Poliestireno expandido) e sacos plásticos.
- Ao descartá-los encaminhe para a coleta seletiva a fim de que sejam reaproveitados.

3.2 - PRODUTO

- Este produto é composto por materiais recicláveis e/ou reutilizáveis.
- O descarte inapropriado destes materiais causarão danos ao meio ambiente; portanto é imprescindível ao descartá-lo que procure empresas especializadas em desmontá-lo de acordo com a legislação vigente.

4. VISTA DAS UNIDADES / NOMES DAS PARTES E SUAS FUNÇÕES

MODELOS HIGH WALL ECO PLUS

UNIDADE INTERNA

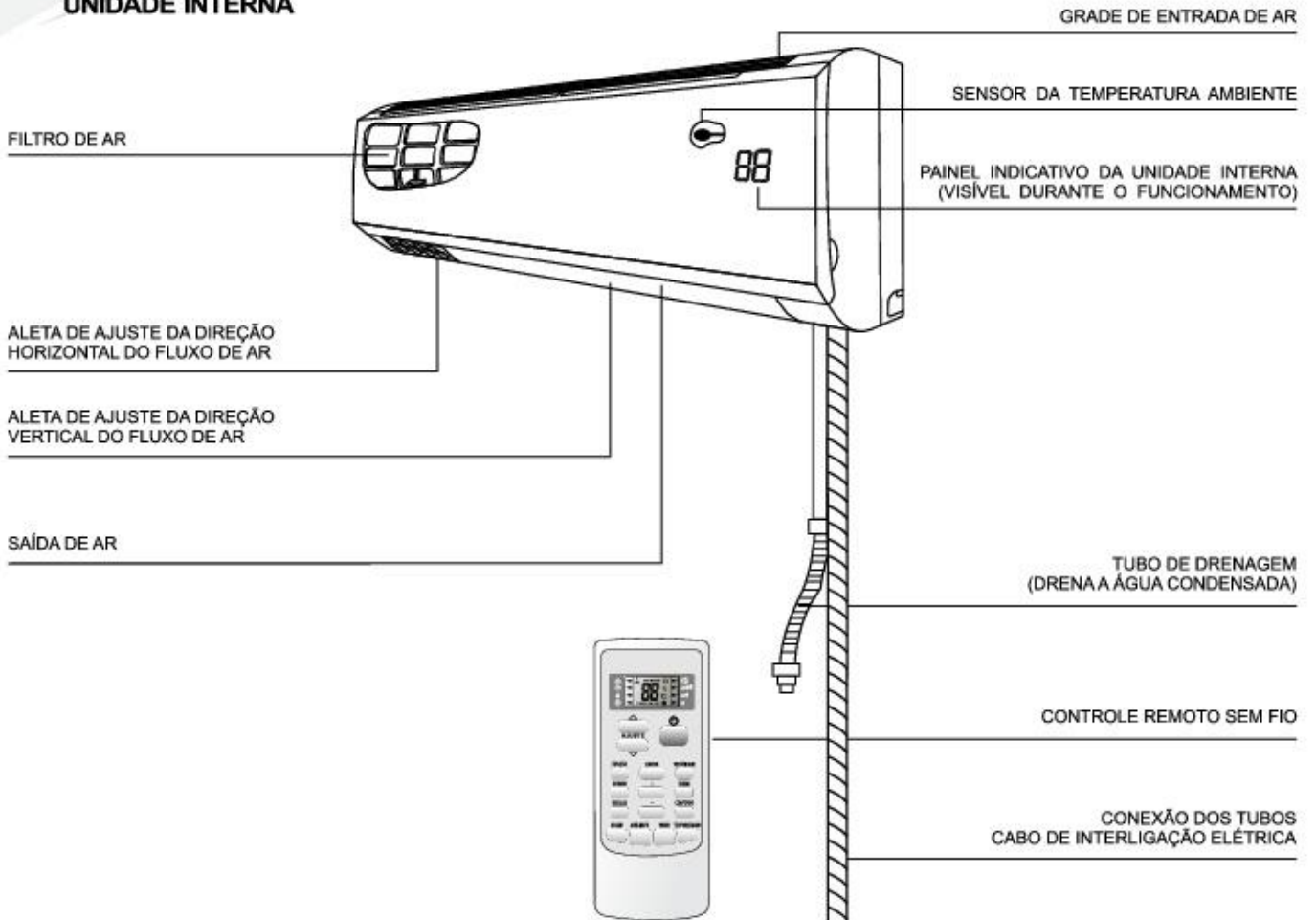

UNIDADE EXTERNA

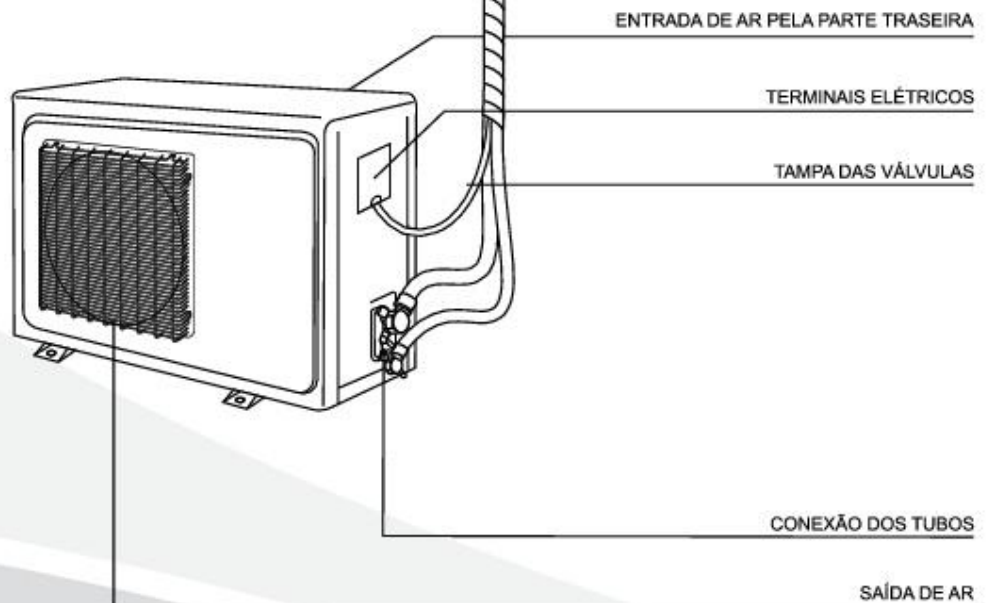

5. COMO ABRIR / FECHAR A GRADE DA UNIDADE INTERNA

COMO ABRIR

- Puxe a tampa frontal a partir dos rebaixos nos cantos laterais inferiores até destravá-la. Em seguida, levante-a com cuidado para abrir.

COMO FECHAR

- Desça a tampa frontal e pressione-a nas laterais inferiores e depois, no meio.

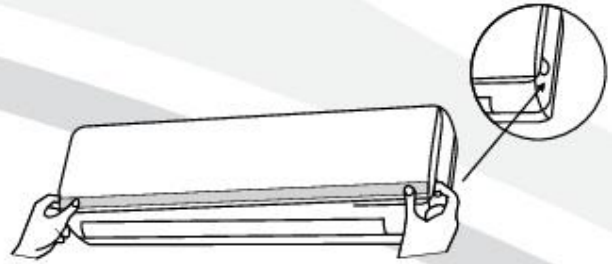

6. PAINEL INDICATIVO DA UNIDADE INTERNA

PAINEL INDICATIVO

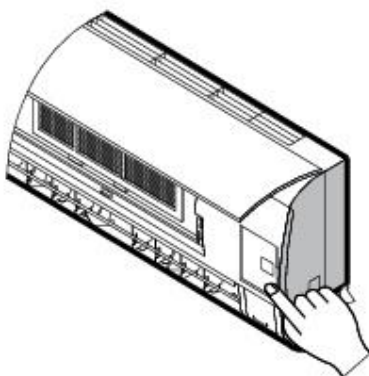
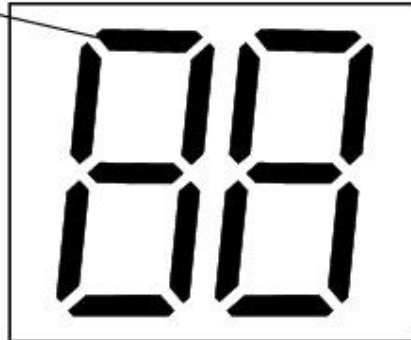

BOTÃO DE ACIONAMENTO MANUAL

O botão de acionamento manual pode ser utilizado como uma medida de emergência para ligar ou desligar a unidade quando o controle remoto não estiver disponível.

Você pode selecionar esta função pressionando o botão de acionamento manual. Quando acionado pelo botão de acionamento manual, o condicionador de ar operará no modo refrigeração.

*Imagem meramente ilustrativa, a posição do botão de acionamento manual pode variar de local de acordo com o modelo do produto.

7. DESCRIÇÃO DO CONTROLE REMOTO

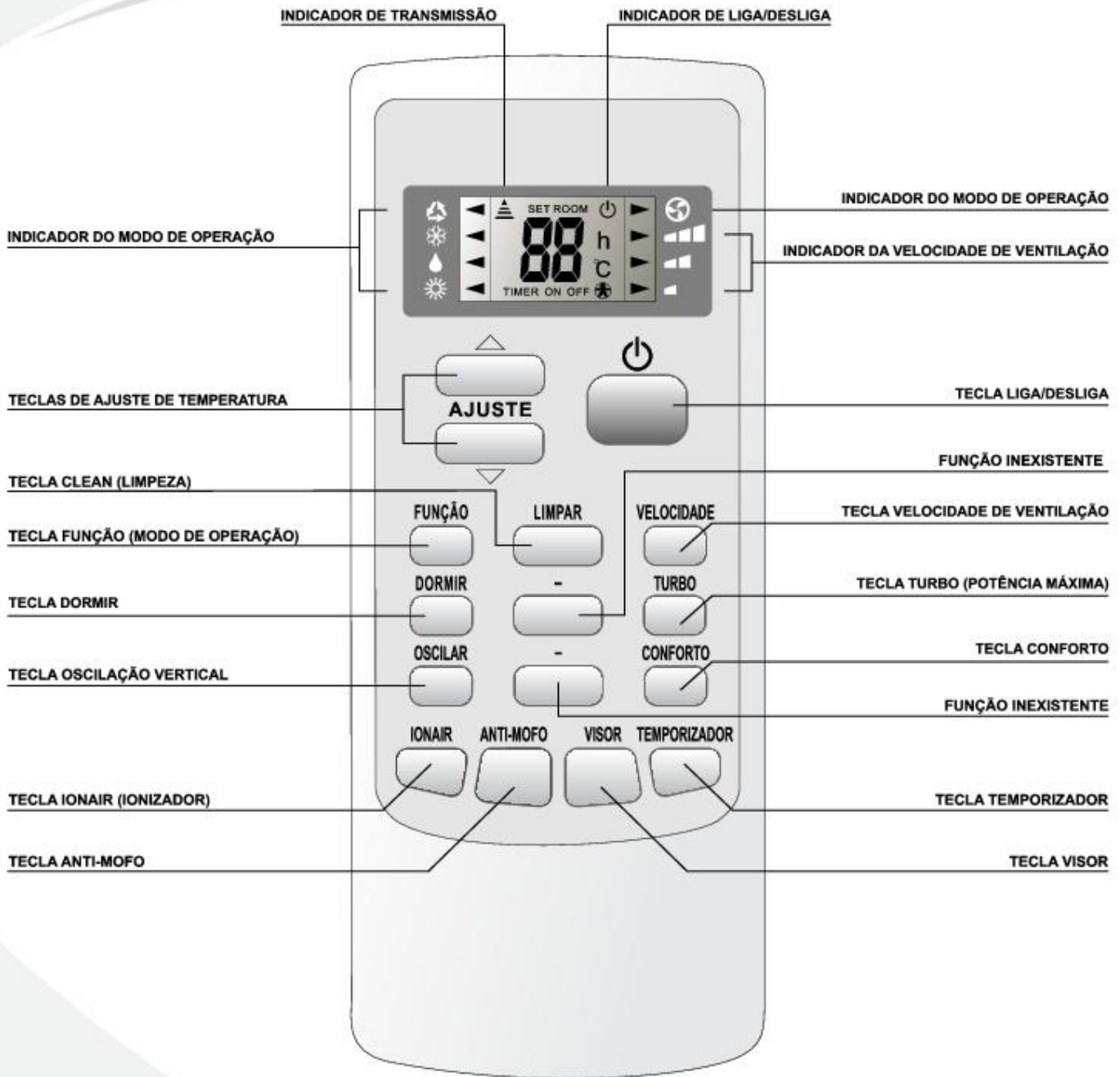

PROCEDIMENTO DE TRANSMISSÃO

Ao pressionar uma tecla estando o controle remoto apontado para a unidade, é gerado um comando que, ao ser recebido pela unidade, emite um sinal sonoro confirmando a recepção.

8. MODO AUTOMÁTICO

Este modo de operação deve ser acionado quando desejar-se que a temperatura do ar seja ajustada automaticamente.



Com o condicionador de ar ligado, aponte o controle remoto para a unidade interna:

1. Pressione a tecla **FUNÇÃO** e selecione o modo de operação  (**AUTOMÁTICO**).
2. Pressione a tecla **VELOCIDADE** para selecionar a velocidade desejada do ventilador:
■ (Baixa), ■■ (Média), ■■■ (Alta) e Automático (Sem indicação no display).

9. MODO REFRIGERAÇÃO

Este modo de operação deve ser acionado quando desejar-se resfriar o ambiente.

Com o condicionador de ar ligado, aponte o controle remoto para a unidade interna:

1. Pressione a tecla **FUNÇÃO** e selecione o modo de operação  (**REFRIGERAÇÃO**).
2. Pressione as teclas  ou  para selecionar a temperatura desejada.
3. Pressione a tecla **VELOCIDADE** para selecionar a velocidade desejada do ventilador:
■ (Baixa), ■■ (Média), ■■■ (Alta) e Automático (Sem indicação no display).

10. MODO DESUMIDIFICAÇÃO

Este modo de operação deve ser acionado quando desejar-se remover a umidade presente no ar do ambiente.

Com o condicionador de ar ligado, aponte o controle remoto para a unidade interna:

1. Pressione a tecla **FUNÇÃO** e selecione o modo de operação  (**DESUMIDIFICAÇÃO**)
2. No modo desumidificação a velocidade de ventilação é ajustada automaticamente.

11. MODO VENTILAÇÃO

Este modo de operação deve ser acionado quando desejar-se ventilar o ambiente.



Com o condicionador de ar ligado, aponte o controle remoto para a unidade interna:

1. Pressione a tecla **FUNÇÃO** e selecione o modo de operação  (**VENTILAÇÃO**).
2. Pressione a tecla **VELOCIDADE** para selecionar a velocidade desejada do ventilador:
3. ■ (Baixa), ■■ (Média), ■■■ (Alta)

12. MODO AQUECIMENTO (SOMENTE MODELOS QUENTE/FRIO)

Este modo de operação deve ser acionado quando desejar-se aquecer o ambiente.

Com o condicionador de ar ligado, aponte o controle remoto para a unidade interna:



1. Pressione a tecla **FUNÇÃO** e selecione o modo de operação  (**AQUECIMENTO**).
2. Pressione as teclas  ou  para selecionar a temperatura desejada.
3. A velocidade de ventilação é ajustada automaticamente.

13. MODO TURBO

RÁPIDA REFRIGERAÇÃO

- Esta função deve ser acionada quando desejar-se resfriar o ambiente rapidamente.

Com o condicionador de ar ligado, aponte o controle remoto para a unidade interna:

1. Pressione a tecla **FUNÇÃO** e selecione o modo de operação  (**REFRIGERAÇÃO**).
2. Pressione a tecla **TURBO** e o indicador  (Alta ventilação) acenderá no visor do controle remoto até que seja cancelada esta função.
3. Para cancelar esta função pressione novamente a tecla **TURBO**.

14. FUNÇÃO CONFORTO

O controle remoto possui um sensor de temperatura como na unidade interna que controla o seu funcionamento (quando habilitado), que ao atingir a temperatura ajustada desabilita o compressor para economia de energia.

Com o condicionador de ar ligado, aponte o controle remoto para a unidade interna:

1. Para habilitar esta função, pressione a tecla **CONFORTO** e o indicador  irá se acender no controle remoto.
2. Para cancelar esta função, pressione a tecla **CONFORTO** e o indicador  irá se apagar no visor do controle remoto.

ATENÇÃO

- Esta função não é válida quando utilizada com o modo de operação  (Ventilação).

15. FUNÇÃO VISOR

Esta função deve ser utilizada caso deseje apagar as luzes do painel de indicação da unidade interna.

Com o condicionador de ar ligado, aponte o controle remoto para a unidade interna:

1. Pressione a tecla **VISOR** e as luzes do painel de indicação da unidade interna irão se apagar, e o aparelho continuará com seu funcionamento normal.
2. Para acender as luzes do painel de indicação da unidade interna, pressione novamente a tecla **VISOR**.

16. AJUSTE DA DIREÇÃO DO FLUXO DE AR

DIREÇÃO DO FLUXO DE AR AUTOMÁTICO

A direção do fluxo de ar pode ser ajustada no modo de oscilação automática utilizando-se a tecla **OSCILAR** (Oscilação vertical). Neste modo, a posição da aleta de direção do fluxo de ar variará entre o maior e o menor ângulo possíveis, de maneira contínua.

Para posicionar a aleta de direção do fluxo de ar em uma posição fixa, deve-se pressionar a tecla **OSCILAR** (Oscilação vertical) durante a oscilação automática. A aleta será então fixada na posição em que se encontrar no momento em que a tecla **OSCILAR** (Oscilação vertical) for pressionada.

NOTAS:

- Jamais ajuste as aletas de direcionamento vertical fluxo do ar manualmente, pois isto pode danificar o equipamento. Sempre utilize o controle remoto para fazê-lo.

DIREÇÃO HORIZONTAL DO FLUXO DE AR MANUAL

- Faça o ajuste deslocando manualmente as aletas de direção horizontal do fluxo de ar.

⚠ ATENÇÃO

- Ao realizar este ajuste manual, tenha cuidado para não tocar os dedos no ventilador da unidade interna.

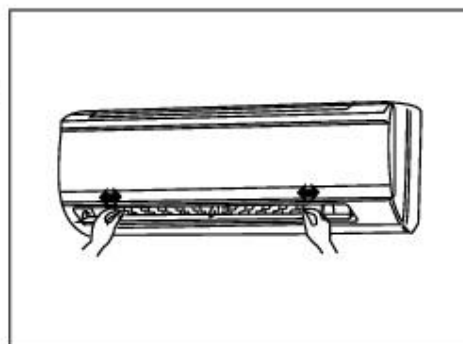

17. FUNÇÃO DORMIR

Recomenda-se o uso desta função durante a noite, ao dormir. Acionando se a função **DORMIR**, a temperatura ajustada é levemente alterada com o passar das horas para compensar a alteração de temperatura normal que ocorre durante a madrugada.

Com o controle e o condicionador de ar ligado, aponte o controle remoto para a unidade interna:

1. Pressione a tecla **FUNÇÃO** e selecione o modo de operação desejado: ❄ (REFRIGERAÇÃO), 💧 (DESUMIDIFICAÇÃO) ou ☀ (AQUECIMENTO).
2. Pressione a tecla **DORMIR** e um aviso sonoro será ouvido.
3. Para cancelar esta função, pressione a tecla **DORMIR** novamente.

⚠ ATENÇÃO

- Na função **DORMIR**, as luzes do painel de indicação irão se apagar automaticamente e o aparelho continuará com seu funcionamento normal. Caso deseje consultar a temperatura programada, pressione a tecla **VISOR** e a temperatura programada irá aparecer por alguns segundos no painel de indicação da unidade interna.

18. FUNÇÃO ANTI-MOFO

Esta função seca o interior da unidade interna e evita o aparecimento de mofo e dispensa o mau odor devido à condensação de água. Após desligar o condicionador de ar, ele irá entrar em modo ventilação por 3 minutos e depois irá se desligar. Esta função permanecerá ativada até que se cancele a função.

Com o condicionador de ar e o controle remoto desligados, aponte o controle remoto para a unidade interna:

1. Pressione a tecla **ANTI-MOFO** e você irá ouvir 5 avisos sonoros seguidos de mais 5 avisos sonoros e a função estará ativa.
2. Para cancelar esta função pressione novamente a tecla **ANTI-MOFO** e você irá ouvir 5 avisos sonoros seguidos de mais 3 avisos sonoros e a função será desativada.

19. FUNÇÃO LIMPEZA

Esta função seca e limpa a poeira no interior da unidade interna, evitando o aparecimento de mofo e maus odores devido à condensação de água.

Com o condicionador de ar e o controle remoto desligados, aponte o controle remoto para a unidade interna:

1. Pressione a tecla **LIMPAR**, irá aparecer no painel indicativo **LI** e o aparelho irá funcionar nesta função por até 35 minutos e irá se desligar.
2. Para cancelar esta função antes dos 20 minutos, pressione a tecla **LIMPAR** ou pressione a tecla **LIGA/DESLIGA** para ligar seu condicionador de ar.
3. Nota: A função **LIMPAR** pode ser definida em paralelo com a função **ligamento temporizado**, neste caso, esta função será executada após a função **CLEAN**.

20. FUNÇÃO IONAIR

A função IonAir (ionização negativa) elimina odores indesejados, além de bactérias, vírus, ácaros e outros micro-organismos do ambiente.



Com o condicionador de ar ligado, aponte o controle remoto para a unidade interna:

1. Para habilitar esta função, pressione a tecla **IONAIR** (Ionizador).
2. Para cancelar esta função, pressione novamente a tecla **IONAIR** (Ionizador).



21. FUNÇÃO LIGAMENTO / DESLIGAMENTO TEMPORIZADO

Através do uso desta função, é possível programar o ligamento automático (caso o condicionador de ar esteja desligado) ou o desligamento automático (caso o condicionador de ar esteja ligado), após o transcorrer de um período de tempo desejado.

PROGRAMANDO O DESLIGAMENTO TEMPORIZADO

1. Com o condicionador de ar ligado, pressione a tecla **TEMPORIZADOR** do controle remoto para que o indicador de **OFF** (Desligamento temporizado) e o intervalo de tempo sejam exibidos no painel indicador do controle remoto.
2. Através das teclas  ou  selecione o intervalo de tempo para que o condicionador de ar seja desligado e em seguida pressione a tecla **TEMPORIZADOR** para confirmar a programação.
3. O indicador **OFF** (Desligamento temporizado) se manterá aceso até que o tempo programado seja transcorrido.

PROGRAMANDO O LIGAMENTO TEMPORIZADO

1. Com o condicionador de ar desligado, pressione a tecla **TEMPORIZADOR** do controle remoto para que o indicador **ON** (Ligamento temporizado) e o intervalo de tempo sejam exibidos no painel indicador do controle remoto.
2. Através das teclas  ou  selecione o intervalo de tempo para que o condicionador de ar seja desligado.
3. Selecione o modo de operação e os demais ajustes de funcionamento (temperatura, velocidade do ventilador e etc.) para o momento em que o condicionador de ar for ligado e pressione a tecla **TEMPORIZADOR** para confirmar a programação.
4. O indicador **ON** (Ligamento temporizado) se acenderá e se manterá aceso até que o tempo programado seja transcorrido.

CANCELANDO UMA PROGRAMAÇÃO

- Para cancelar uma programação de temporização existente, pressione a tecla **TEMPORIZADOR** (Temporizador). O indicador **ON** (Ligamento temporizado) / **OFF** (Desligamento temporizado) do painel indicativo da unidade interna se apagará.

NOTAS:

- Uma programação de ligamento ou desligamento temporizado é cancelada após uma queda de energia, e deve ser feita novamente.
- Caso deseje-se alterar uma programação já feita, deve-se cancelar a programação existente e então realizar a nova programação.

22. RELIGAMENTO AUTOMÁTICO (AUTO-RESTART)

- Esta função permite que o condicionador de ar seja religado automaticamente após uma eventual interrupção no fornecimento de energia elétrica. A unidade retorna ao funcionamento na mesma configuração na qual estava antes da interrupção de energia elétrica.

23. EVENTUAIS PROBLEMAS E PONTOS DE VERIFICAÇÃO

| PROBLEMAS | CAUSAS OU PONTOS DE VERIFICAÇÃO |
|---|---|
| <ul style="list-style-type: none">O condicionador de ar não funciona. | <ul style="list-style-type: none">Verifique se há uma queda de energia.Verifique se o cabo de alimentação foi desconectado.Verifique se o disjuntor desarmou.Verifique se há equipamentos eletro-eletrônicos conectados à rede que possam causar interferência eletromagnética. |
| <ul style="list-style-type: none">O indicador do controle remoto está fraco ou não acende.Há problemas no envio do sinal do controle remoto. | <ul style="list-style-type: none">Certifique-se de que as pilhas estejam carregadas.Substitua as pilhas por novas. Use pilhas do tamanho AAA / 1,5V.Certifique-se de que as pilhas estejam encaixadas com sua polaridade correta. |
| <ul style="list-style-type: none">O sistema não inicia imediatamente uma nova operação ao pressionar a tecla ON/OFF (liga / desliga) após o término de uma operação. | <ul style="list-style-type: none">Existe uma temporização para proteção do compressor ao término de uma operação. Espere 3 minutos que a operação será iniciada. |
| <ul style="list-style-type: none">A refrigeração ou o aquecimento é insuficiente. | <ul style="list-style-type: none">O modo Refrigeração talvez não funcione eficientemente quando o filtro de ar estiver obstruído por poeira ou sujeira.É provável que a temperatura ambiente não tenha atingido ainda o nível de refrigeração desejado.Verifique se a velocidade do ventilador não está ajustada em BAIXA. Coloque-a em ALTA.Certifique-se de que a entrada ou a saída da unidade externa não esteja bloqueada.Carga térmica mal dimensionada. Verificar se o aparelho não precisa ser substituído por outro de maior capacidade. |
| <ul style="list-style-type: none">Não sai ar no início da operação de aquecimento (modelos Quente-Frio) | <ul style="list-style-type: none">A saída de ar é interrompida para evitar a saída de ar frio até que o trocador de calor interno esteja quente. Aguarde. |
| <ul style="list-style-type: none">A operação não pode ser reiniciada após uma eventual interrupção na energia elétrica. | <ul style="list-style-type: none">As informações programadas, contidas na memória do condicionador de ar foram apagadas. Use novamente o controle remoto para reiniciar a operação. |
| <ul style="list-style-type: none">A função AQUECIMENTO é interrompida por alguns minutos. | <ul style="list-style-type: none">Isto acontece durante o processo de degelo da unidade externa, que ocorre automaticamente, retornando à função AQUECIMENTO em seguida. |

- Há emissão de ruídos
 - Alguns ruídos são normais pois, quando a refrigeração é interrompida, um ruído de assobio ou de gorjeio pode ser ouvido.
 - Este ruído é gerado enquanto o refrigerante está circulando no interior do condicionador de ar.
 - Na operação de início ou de parada, um ruído de estalido poderá ser ouvido. Este ruído é gerado pela carcaça expandindo ou encolhendo (dilatação) devido às mudanças de temperatura.
 - Outros eventuais ruídos poderão ser ouvidos durante a operação do sistema. Eles poderão ocorrer quando houver mudança no ciclo de Refrigeração / Aquecimento.

- Há emissão de odores
 - Os odores do ambiente (cigarros, mofo, etc.) circulam durante o funcionamento. Renove o ar ambiente. Caso a emissão de odores continue, contate um Posto Autorizado para executar manutenção preventiva (limpeza).

- Sai névoa durante a operação de resfriamento.
 - Este fenômeno ocorre algumas vezes quando a temperatura e a umidade estão muito altas mas desaparece com a diminuição da temperatura e da umidade.

- O sinal do controle remoto não é recebido, mesmo depois de verificar que as pilhas não estão gastas.
 - Isto pode ocorrer porque há luz direta do sol ou alguma outra luz forte incidindo sobre o receptor de comandos do condicionador de ar. Neste caso, apague a luz ou diminua a intensidade.

- Formação de gotículas de água na grade de saída de ar.
 - Se a unidade funcionar por um longo período com umidade alta, poderá surgir umidade na grade de saída, que cairá em forma de gotas.
 - Se a unidade funcionar em ajuste de temperatura abaixo de 21°C por um longo período, poderá haver condensação de água nas partes da unidade ocasionando eventuais respingos no ambiente.

Nota

Se depois desta verificação o problema permanecer, desligue o aparelho com o controle remoto, desligue também o disjuntor ou desconecte o plug da tomada. Solicite os serviços da Rede Autorizada Elgin.

QUANDO CONTATAR A ASSISTÊNCIA TÉCNICA

Solicite os serviços dos Postos Autorizados Elgin caso ocorra alguma das situações abaixo:

- Disjuntor desliga seguidamente.
- O interruptor aquece em demasia.
- A tampa do interruptor está danificada.
- Há interferência na TV, rádio ou outros dispositivos elétricos ao se ligar o condicionador de ar.
- O controle remoto não atua corretamente.
- Ouvem-se ruídos anormais durante a operação.
- Persiste algum tipo de funcionamento irregular ou defeituoso mesmo se o equipamento foi desligado e religado após três minutos.

24. MANUTENÇÃO E LIMPEZA

Antes de executar qualquer procedimento de manutenção ou limpeza, desligue a chave principal.

Para abrir a grade da unidade interna, puxe-a a partir dos rebaxos nos cantos laterais inferiores até destravá-la. Em seguida, levante-a com cuidado até abrir.

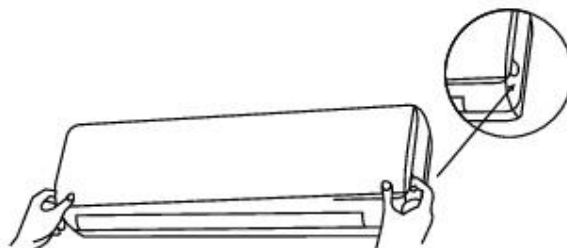

LIMPEZA DO EQUIPAMENTO:

1. Nunca use substâncias voláteis pois podem danificar as superfícies do condicionador de ar.

2. Não lave com água. Limpe com um pano macio e seco.



LIMPEZA DOS FILTROS DE AR:

Recomenda-se efetuar a limpeza uma vez a cada duas semanas.

1. Remova os filtros de ar segurando a aba de retenção de poeira e puxando-a levemente para frente.

2. Para remover a poeira que aderiu aos filtros, use um aspirador de pó ou lave-os com água e deixe secar à sombra.

3. Reinstale o filtro.

Se os filtros estiverem danificados, adquira filtros de reposição consultando o Posto Autorizado.

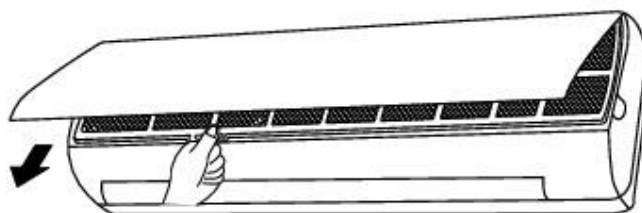

CASO O APARELHO NÃO SEJA UTILIZADO POR LONGO PERÍODO

Deixe o condicionador de ar em funcionamento de 2 a 3 horas com os seguintes ajustes;
Tipo de operação: resfriamento / aquecimento (nos modelos quente/frio)
Ajuste de temperatura: 30°C
Isto secará o mecanismo interno.

Retire as pilhas do controle remoto.
Cubra a unidade externa com a capa protetora, quando possível.

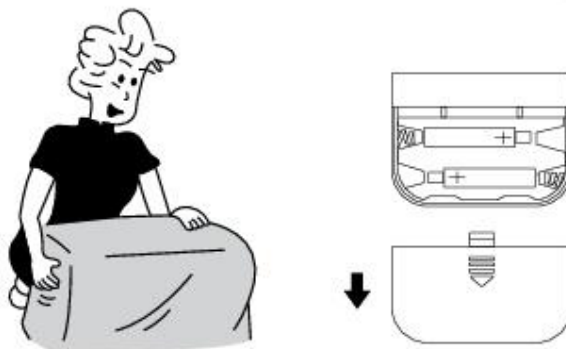

NA REUTILIZAÇÃO DO APARELHO

Limpe os filtros, instale-os novamente e ligue o condicionador de ar.

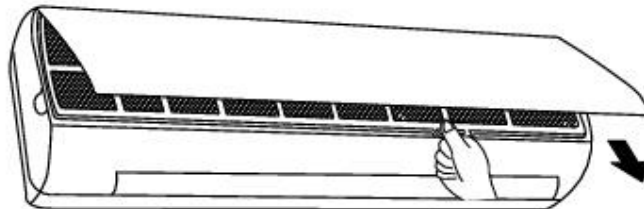

Certifique-se de que nada obstrua a saída e as entradas de ar.



Retire a capa protetora da unidade externa.



25. DICAS DE OPERAÇÃO



Não desperdice energia elétrica
Se os filtros de ar estiverem bloqueados por poeira, a capacidade de resfriamento diminuirá e a eletricidade usada para operar o condicionador de ar será desperdiçada.

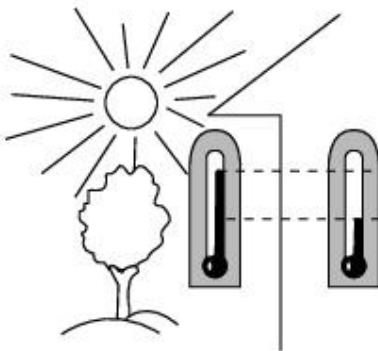

Não resfrie ou aqueça (nos modelos quente/frio) demasiadamente o ambiente. Isto não é bom para a saúde e pode tornar-se um desperdício de energia elétrica.

Se o aparelho for operado por longo período abaixo da temperatura de conforto (23°C), poderá ocorrer condensação de água nas partes externas do aparelho, ocasionando gotejamento no ambiente.

O equipamento foi projetado para operar nos modos Refrigeração e Desumidificação dentro de uma faixa de temperatura externa de 21 a 43 °C e, no modo Aquecimento, em uma temperatura externa mínima de 7°C.



Mantenha fechadas as persianas ou cortinas. Não deixe que a luz direta do sol penetre no ambiente quando o condicionador de ar estiver operando no modo refrigeração.

Mantenha uma temperatura uniforme no ambiente.

Ajuste a direção vertical e horizontal do fluxo de ar, distribuindo o ar para todo o ambiente.



Certifique-se de que as portas e janelas estejam bem fechadas.

Evite abrir portas e janelas com muita frequência para manter o ar frio/quente dentro do ambiente.

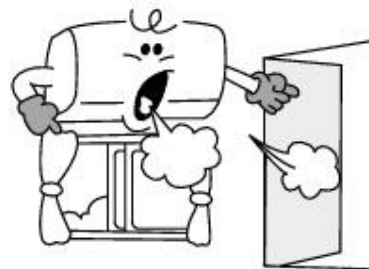

Limpe regularmente o filtro de ar.

Filtros bloqueados por poeira reduzem o fluxo de ar e diminuem os efeitos de resfriamento, aquecimento (nos modelos quente/frio) e desumidificação.

Limpe-os pelo menos uma vez a cada duas semanas

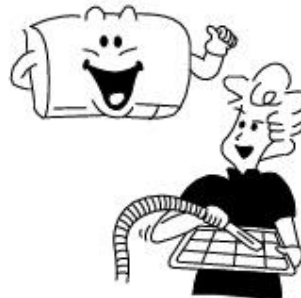

Ventile ocasionalmente o ambiente.

Já que as janelas devem ser mantidas fechadas, é uma boa idéia abrí-las e ventilar o ambiente de vez em quando.

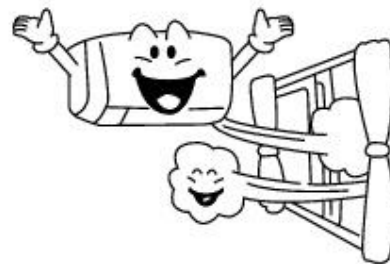

26. CUIDADOS NO MANUSEIO

Cuide do seu bem estar.

Evite se expor diretamente a fluxos contínuos de ar por longos períodos. Isto não é recomendado por razões de saúde.



Não use dispositivos de aquecimento nas proximidades.

As partes plásticas do condicionador de ar podem ser afetadas se expostas a calor excessivo.

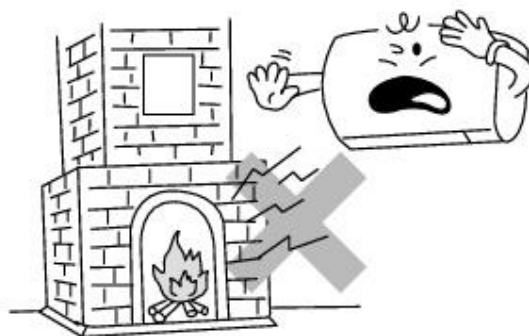

Não bloqueie a entrada de ar e as aberturas de saída. Isto diminui o desempenho e causa operação irregular.

Não introduza nenhum objeto nessas aberturas pois é perigoso tocar nos componentes elétricos e no ventilador.

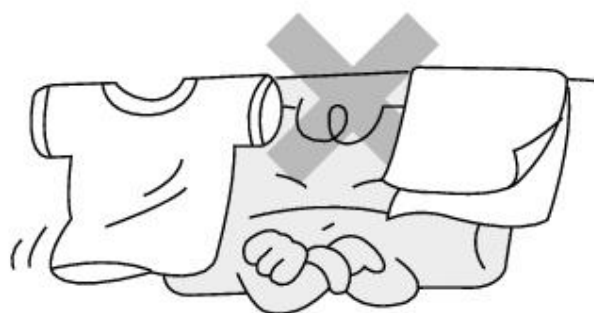

Use o condicionador de ar somente para refrigerar ou aquecer (nos modelos quente/frio) o ambiente.

Não use o condicionador de ar para outros propósitos tais como secar roupas, animais, refrigerar alimentos ou cultivar vegetais.



27. CERTIFICADO DE GARANTIA

CONDICIONADOR DE AR SPLIT

A ELGIN, através deste Certificado, oferece ao usuário de seu Condicionador de Ar a seguinte garantia:

- 03 (três) anos contra defeitos de fabricação e corrosão natural do gabinete e base recipiente (exclue-se a corrosão provocada por risco, amassados e uso de produtos químicos), contados a partir da data de entrega do produto ao Sr. Consumidor, conforme expresso na necessária Nota Fiscal de Compra do primeiro proprietário.

IMPORTANTE:

A. Para que esta garantia seja válida na sua totalidade, o equipamento deverá ser instalado necessariamente por empresa qualificada e credenciada pela ELGIN com o devido preenchimento do CTI (Controle Técnico de Instalação) e execução periódica de um plano de manutenção preventiva.

B. Por se tratar de uma garantia complementar à legal, informamos que:

Caso esta instalação seja feita por empresa não qualificada e credenciada, a garantia contra defeitos de fabricação deste equipamento ficará limitada à garantia legal de 90 (noventa) dias.

A validade desta garantia está condicionada ao uso do equipamento em condições normais, de acordo com as informações contidas no "Manual de Operação", inclusive quanto à manutenção preventiva anual.

Estão excluídos desta garantia (complementar à legal), os eventuais defeitos decorrentes do desgaste natural ou descumprimento das instruções do manual do produto, tais como peças plásticas, pintura, filtro de ar, fluido refrigerante e acessórios incorporados à instalação que gozam da garantia legal de 90 (noventa) dias.

Ao necessitar de assistência técnica, o Sr. Consumidor deverá solicitar os serviços da empresa credenciada ELGIN que executou a instalação, apresentando obrigatoriamente a Nota Fiscal de Compra.

Fica convencionado que esta garantia perderá totalmente a validade se ocorrer uma das hipóteses abaixo:

- a) Se o produto for ligado em tensão elétrica diferente da especificada no produto.
- b) Ter sofrido danos causados por acidentes ou agentes da natureza ou por descumprimento das instruções constantes no manual do produto, quanto ao uso, instalação e manutenção.
- c) Se o produto for examinado/reparado por pessoa não autorizada pelo fabricante ou ainda, se tiverem sido utilizadas peças de reposição não originais.
- d) Se o produto sofrer tentativa de reparo ou for desinstalado por pessoa não autorizada pelo fabricante.
- e) Se for constatado qualquer defeito ocasionado por falta de manutenção preventiva.

Também não se incluem nesta garantia, as despesas pertinentes à instalação e manutenção preventiva do produto.

A ELGIN obriga-se a prestar serviços de garantia somente no perímetro urbano das localidades onde mantém empresas credenciadas. Fora destes locais, as despesas de locomoção e/ou transporte ocorrem por conta e risco do Sr. Consumidor.

CASO VOCÊ VENHA PRECISAR DOS SERVIÇOS DE INSTALAÇÃO E ASSISTÊNCIA TÉCNICA, POR FAVOR, RECORRA À REDE AUTORIZADA OU CONSULTE-NOS PELO TELEFONE:

ATENDIMENTO AO CONSUMIDOR

0800 70 35446

GRANDE SÃO PAULO: 3383-5555

www.elgin.com.br - sac@elgin.com.br

ASSISTÊNCIA TÉCNICA

Constatado o eventual defeito de fabricação, o Sr. Consumidor deverá entrar em contato com o Posto de Assistência Técnica Autorizada mais próxima, acessando o site www.elgin.com.br ou pelo telefone SAC 0800 70 35446 - Gde.São Paulo 3383-5555, pois, somente este está autorizado a examinar e reparar o produto no prazo de garantia. Caso isto não seja respeitado, o produto terá sido VIOLADO.

4258.00 - Rev.01
(04/16)

ATENDIMENTO AO CONSUMIDOR

0800 70 35446

GRANDE SÃO PAULO: 3383-5555

www.elgin.com.br - sac@elgin.com.br

**PRODUZIDO NO
PÓLO INDUSTRIAL
DE MANAUS**



CONHEÇA A AMAZÔNIA

ELGIN