

# Manual do Proprietário



## Split Window





# Obrigado pela sua escolha!

Um dos benefícios mais agradáveis que o aguardam no momento de operar o seu condicionador de ar é que, além de manter uma temperatura agradável no espaço condicionado, o ar é filtrado e desumidificado, melhorando desta forma a qualidade do ar que respiramos.

Este manual foi desenvolvido para que você se familiarize com todas as características tecnológicas e os benefícios que a unidade lhe proporcionará.

Adicionalmente, este manual contém informações vitais sobre o seu novo condicionador de ar, a respeito da sua manutenção, execução de serviços e, acima de tudo, como aproveitá-lo de maneira econômica.

Reserve alguns minutos para repassar atentamente o conteúdo deste manual e descubra você mesmo(a) como aproveitar o melhor do seu novo condicionador de ar **Midea**, em termos de comodidade pessoal e economia de operação.

Para casos de garantia ou se ainda tiver alguma dúvida, ligue para nosso Serviço de Atendimento ao Cliente (SAC) e fale com a gente.



SAC 0800 648 1005

# CONTEÚDO

PRECAUÇÕES	5
Considerações de segurança	5
DESCRIÇÃO DOS COMPONENTES	8
Visor da unidade interna (evaporadora)	9
Temperatura de utilização	9
FUNCIONAMENTO MANUAL - OPERAÇÃO DE EMERGÊNCIA	10
FUNCIONAMENTO DO CONTROLE REMOTO	12
Descrição e funções dos indicadores do controle remoto	14
Uso do controle remoto	15
OPERAÇÃO DA UNIDADE INTERNA - EVAPORADORA	17
Funcionamento no modo AUTOMÁTICO	17
Funcionamento em REFRIGERAÇÃO, em VENTILAÇÃO ou em AQUECIMENTO	18
Funcionamento em DESUMIDIFICAÇÃO	19
Funcionamento do TIMER (temporizador)	20
Exemplos de configuração do TIMER (temporizador)	21
Funcionamento no modo DORMIR	22
Ajuste das direções do fluxo de ar	23
FUNCIONAMENTO DA UNIDADE INTERNA - EVAPORADORA	25
Características do funcionamento no modo AUTOMÁTICO	25
Características do funcionamento no modo DORMIR	25
Características do funcionamento no modo DESUMIDIFICAÇÃO	25
Funcionamento Otimizado	26
CUIDADOS E MANUTENÇÃO	26
Limpeza do filtro de ar	26
Limpeza da unidade interna e do controle remoto	27
Manutenção	28
INFORMAÇÕES SOBRE O FUNCIONAMENTO	28
LOCALIZAÇÃO DE AVARIAS	30
GARANTIA	31

# PRECAUÇÕES

## Considerações de segurança

A instalação, serviço e manutenção em equipamentos condicionadores de ar pode apresentar perigo devido à pressão que exerce o gás refrigerante no seu interior, e em seus componentes elétricos. Somente pessoal especializado e qualificado deverá instalar, reparar ou executar serviços em equipamentos condicionadores de ar. O pessoal não especializado somente poderá efetuar trabalhos de manutenção básica, como: limpeza de serpentinas e limpeza e/ou substituição de filtros. Todos os outros trabalhos de manutenção deverão ser efetuados somente por pessoal especializado. Siga as normas de segurança aplicáveis, use óculos de segurança, roupas e luvas adequadas para este propósito. Use a proteção adequada para efetuar trabalhos de solda. Mantenha sempre um extintor de incêndio ao seu alcance. Para sua segurança, repasse detidamente estas instruções e respeite todas as indicações etiquetadas **ADVERTÊNCIA** ou **PRECAUÇÃO** contidas neste manual ou coladas no corpo da unidade.

Consulte as normas locais aplicáveis a respeito de instalações elétricas para requerimentos especiais.

### Reconheça as informações sobre segurança

O símbolo “” indica um alerta sobre segurança. Quando vir este símbolo é porque existe uma possibilidade potencial de dano material ou à sua pessoa.

Entenda o significado das palavras **PERIGO**, **ADVERTÊNCIA** e **PRECAUÇÃO**.

Estas palavras são usadas em combinação com o símbolo de alerta. **PERIGO** sinaliza situações de alto risco para pessoas e inclusive a morte. A palavra **ADVERTÊNCIA** sinaliza situações que podem resultar em danos pessoais e inclusive a morte. A palavra **PRECAUÇÃO** sinaliza práticas inseguras, as quais podem resultar em danos menores a pessoas ou a suas propriedades materiais.

### ADVERTÊNCIA



Não tente interconectar unidades de diferentes fabricantes sem antes consultar o seu representante **Midea** ou algum outro engenheiro especializado em condicionamento do ar, a incompatibilidade entre unidades interna e externa e os seus dispositivos de controle, pode causar sérios problemas a ambas as unidades e deixá-lo sem a cobertura da garantia do fabricante.

A **Midea** declina toda a responsabilidade e cancelará a garantia do produto se estas instruções de instalação não

forem seguidas, como se indica, ou se forem efetuadas modificações na fiação.

Consulte um credenciado **Midea** de sua preferência para maiores detalhes.

Antes de instalar, modificar ou executar serviços no sistema certifique-se de que o fornecimento de energia elétrica à unidade está interrompido. Verifique se não há mais de um interruptor de energia. Certifique e etiquete cada interruptor existente com uma legenda apropriada.

Os choques elétricos podem ocasionar danos pessoais e inclusive a morte.

## PRECAUÇÃO



### CONEXÃO DA UNIDADE AO FORNECIMENTO PRINCIPAL DE ENERGIA (ALIMENTAÇÃO)

Estas unidades devem ser conectadas ao fornecimento principal de energia elétrica (alimentação) através de um disjuntor de capacidade adequada e com uma separação entre contatos de pelo menos 3 mm. Se isto não for possível, deverá ser usada uma combinação contato/receptáculo provido de terra efetivo.

O contato deverá ter um acesso fácil depois da instalação e deverá estar desconectado do receptáculo de maneira a assegurar que não existe energia elétrica para a unidade.

É de suma importância seguir as normas de segurança aplicáveis localmente, em especial certificar-se de que o fornecimento de energia elétrica conta com um cabo terra devidamente instalado - Consulte a NBR-5410 da ABNT "Instalações Elétricas de Baixa Tensão".

## ADVERTÊNCIA



Utilize a voltagem indicada na etiqueta de dados da unidade. Usar uma voltagem diferente da especificada pode causar sérios danos a unidade.

Use somente um disjuntor de capacidade adequada.

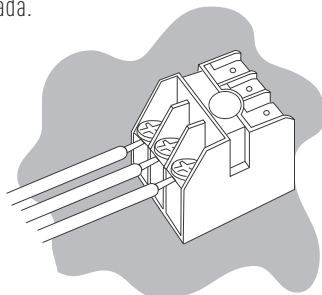

## ADVERTÊNCIA



### PARA DESCONECTAR A UNIDADE DA ALIMENTAÇÃO DE ENERGIA

**Não** desligue a unidade a partir do interruptor principal de energia (disjuntor). Use sempre o controle remoto quando quiser desligar-la.

#### **Para unidades com cabo de alimentação:**

**Não** use o cabo alimentação de energia para desligar a unidade, principalmente se esta estiver em operação. Esta ação, além de danificar o cabo, pode resultar em choque elétrico, produzir uma faísca e até mesmo iniciar um incêndio.

Verifique o cabo de alimentação, se este não estiver firmemente conectado ou apresentar algum dano, poderá haver fuga de energia ou risco de choque elétrico.

O cabo de alimentação **NUNCA** deve ser cortado para aumentar-se o comprimento deste. Se o cabo estiver danificado, a substituição deverá ser executada por uma empresa credenciada Midea.

Mantenha as unidades fora do alcance de fontes de calor e de combustíveis e também de gases em geral. As altas temperaturas e os fluidos dos combustíveis, além do risco de explosão, podem produzir danos físicos na unidade.

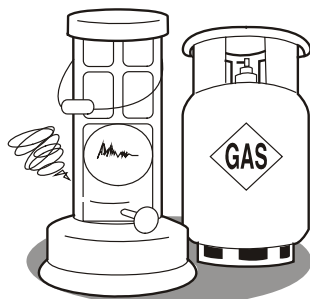

Não use aerossóis inflamáveis perto da unidade. A unidade pode ser danificada se entrar em contato com gasolina, solvente, benzina, inseticida e outras substâncias químicas.

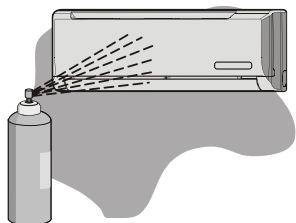

Para evitar um choque elétrico sério nunca salpique com água nem a unidade interna nem a externa.

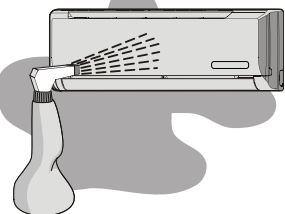

Não obstrua a descarga de ar em nenhuma das unidades, interna e externa. Esta ação bloqueará o fluxo de ar diminuindo a capacidade de resfriamento e um mau funcionamento da unidade.

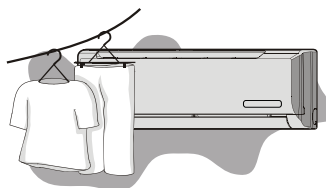

Durante o verão ou quando a unidade estiver exposta a incidência solar direta, evite o quanto for possível que os raios solares entrem na área condicionada, utilizando para isto cortinas ou persianas nas janelas.

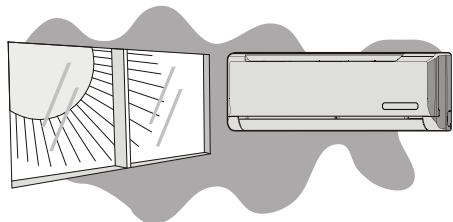

Não introduza suas mãos ou dedos, nem coloque objetos dentro da grelha de descarga de ar na unidade externa, visto que o ventilador gira a velocidades muito altas e pode causar sérios danos pessoais.

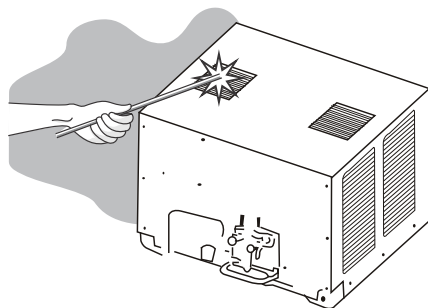

### ADVERTÊNCIA

Assim como para qualquer outro equipamento, o condicionador de ar não pode ser utilizado por crianças ou por pessoas com capacidades físicas, sensoriais ou mentais reduzidas, ou mesmo por pessoas sem experiência e conhecimento sobre o equipamento, sem a supervisão de alguém responsável. Portanto, deixe as crianças bem instruídas sobre a utilização com segurança e também sobre os perigos de seu uso inapropriado.

### DESCARTE SUSTENTÁVEL

Os componentes desse produto e sua embalagem são recicláveis.

#### **Não descarte no lixo comum.**

Para o descarte seguro e sustentável, de seu antigo ar-condicionado, entre em contato com a nossa central de atendimento ao cliente, pelo telefone 0800.648.1005, ou pelo site [www.mideadobrasil.com.br](http://www.mideadobrasil.com.br), para obter informações dos postos de descarte mais próximos de sua localidade.

# DESCRIÇÃO DOS COMPONENTES

## Unidade Interna

- 1 - Entrada de ar
- 2 - Painel frontal
- 3 - Filtros de ar
- 4 - Defletor(es) horizontal
- 5 - Saída de ar interna
- 6 - Painel do display de LCD
- 7 - Receptor sinais infravermelhos
- 8 - Defletores verticais
- 9 - Botão de controle manual (interno)
- 10 - Suporte de fixação
- 11 - Controle remoto e suporte
- 12 - Saída de ar (traseira)
- 13 - Entradas de ar (superior e lateral)
- 14 - Tubos de interligação linhas de sucção/expansão
- 15 - Mangueira de dreno
- 16 - Válvulas de serviço (sucção/expansão)
- 17 - Cabos para interligação elétrica

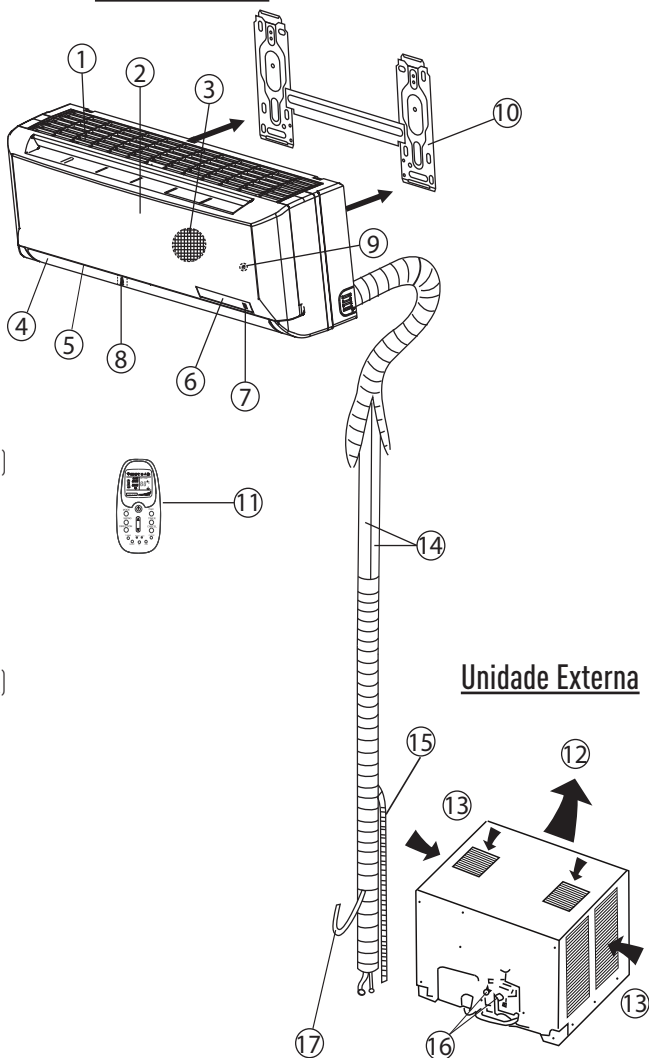

## Unidade Externa

### NOTA

- Todas as figuras presentes neste manual têm valor somente a título explicativo e as partes ilustradas poderão ser diferentes daquelas do equipamento de ar-condicionado adquirido.
- O modelo real de qualquer maneira é aquele que deve ser considerado válido.



## Visor da unidade interna (evaporadora)

O visor da unidade interna aparece conforme as indicações a seguir:

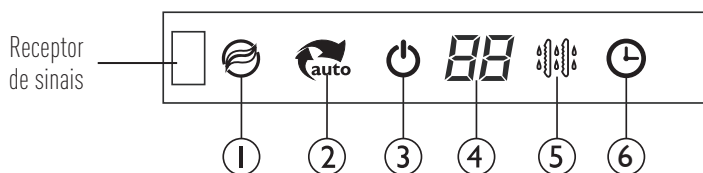

### 1 - Indicador de funcionamento da função ION/FRESH

Função não disponível para este modelo.

### 2 - Indicador do modo de funcionamento Automático (AUTO)

O indicador acende quando a unidade estiver no modo AUTO (automático).

### 3 - Indicador de funcionamento (OPERATION)

Quando a unidade é alimentada o indicador pisca de modo intermitente e ficará aceso quando o esta estiver em funcionamento.

### 4 - Indicador de temperatura selecionado no controle remoto

Exibe os ajustes da temperatura quando a unidade estiver operando.

### 5 - Indicador de descongelamento (DEFROST) (somente versões quente/frio)

O indicador acende quando a unidade começa a degelar automaticamente ou quando o dispositivo de controle de ar quente é ativado na operação aquecimento.

### 6 - Indicador do temporizador (TIMER)

O indicador acende quando o TIMER for ativado.

## Temperatura de utilização

Temperatura / Modo	Refrigeração	Aquecimento*	Desumidificação
Temperatura ambiente	Maior ou igual a 17°C	Menor ou igual a 30°C	21°C ~ 30°C
Temperatura externa	18°C ~ 43°C	4°C ~ 24°C	11°C ~ 43°C

\* Somente versões Quente/Frio

### ATENÇÃO



1. Se o equipamento for utilizado fora das condições descritas acima, poderão ser ativadas as proteções de segurança capazes de provocar algumas irregularidades de funcionamento da unidade.
2. Uma taxa de umidade superior a 80% pode causar a formação de condensado enquanto a unidade estiver funcionando em modo refrigeração ou em modo desumidificação. Deve-se, portanto, regular a posição do defletor vertical colocando-o com o ângulo máximo de abertura (vertical em relação ao chão) e programar o ventilador em ALTA velocidade.
3. Com estas temperaturas de utilização ficam garantidos os rendimentos otimizados da unidade.

# FUNCIONAMENTO MANUAL - OPERAÇÃO DE EMERGÊNCIA

Se não tiver o controle remoto ou no caso de pilhas descarregadas, pode ser utilizado temporariamente o funcionamento manual.

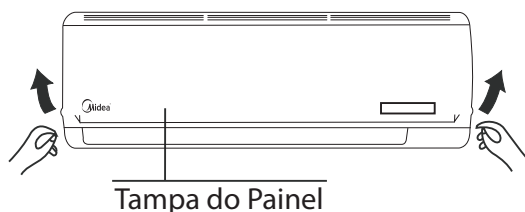

Botão de Controle Manual

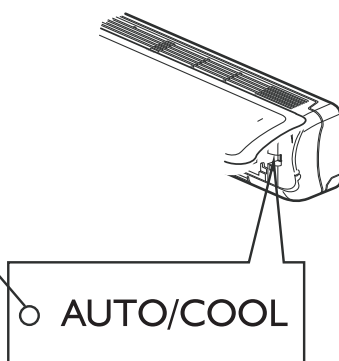

1. Abrir e levantar o painel dianteiro até ficar fixo emitindo o clique de encaixe.
2. Pressionar o botão até o indicador AUTO acender; a unidade funciona no modo AUTO. (O ajuste padrão da temperatura é 24°C).
3. Fechar o painel recolocando-o na sua posição inicial.

## ATENÇÃO



- Após pressionar o botão de controle manual, o modo de funcionamento será alterado na seguinte seqüência: AUTOMÁTICO (Auto), REFRIGERAÇÃO (Frio), DESLIGADO.
- Pressionar o botão de controle manual até o indicador de FUNCIONAMENTO iniciar a piscar rapidamente (cinco vezes por segundo); a unidade agora funciona no modo REFRIGERAÇÃO (Frio). Este modo é válido somente para fins de teste. No modo REFRIGERAÇÃO (Frio), a opção de funcionamento com controle remoto não está disponível.
- A unidade interna está DESLIGADA se o indicador de FUNCIONAMENTO estiver apagado.
- Para restaurar o funcionamento através do controle remoto basta utilizá-lo novamente.

## Substituição de pilhas

1. Remover a tampa do compartimento e substituir as pilhas velhas por novas, prestando atenção para a polaridade correta indicada no compartimento.
2. O visor do controle remoto mostrará a temperatura de 24°C e o modo de operação, bem como a velocidade do ventilador estarão em AUTO.

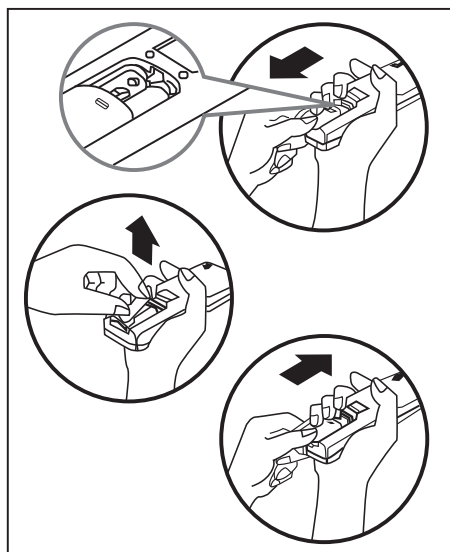

### NOTA

- O controle remoto utiliza duas pilhas do tipo pilito (AAA).

### NOTAS

- Quando da substituição, não utilize pilhas usadas ou de tipo diferente, isto poderá ser causa de funcionamentos irregulares do controle remoto.
- Quando as pilhas são removidas o controle remoto apaga todas as programações.
- Se o controle remoto não for utilizado durante um tempo prolongado, recomenda-se remover as pilhas a fim de evitar infiltrações que poderão danificá-lo.
- A duração média das pilhas com um uso normal é de cerca seis meses.
- Substituir as pilhas ao falhar o “bip” de recepção proveniente da unidade interna ou se o indicador de transmissão do controle remoto não acender.

### DESCARTE SUSTENTÁVEL

Após a utilização, para o descarte seguro e sustentável de suas pilhas e/ou baterias, acesse o site [www.mideadobrasil.com.br](http://www.mideadobrasil.com.br) ou entre em contato com a nossa central de atendimento ao cliente (SAC) pelo telefone 0800.648.1005, para obter informações dos postos de descarte mais próximos de sua localidade.

**Não descarte-as no lixo comum.**





## 6 - TURBO

Pressionando esta tecla no modo REFRIGERAÇÃO fará que a unidade opere em sua capacidade máxima de resfriamento. Pressionando-se novamente a tecla o modo Turbo será desabilitado. Após 20 minutos a unidade automaticamente desativa a função e retorna a programação anteriormente configurada.

## 7 - DORMIR

Pressionando esta tecla a unidade se ajustará, automaticamente, de maneira a manter o máximo conforto com a máxima economia. Esta função está disponível no modo AUTO, REFRIGERAÇÃO e AQUECIMENTO (versões quente/frio).

## 8 - REINICIA: Tecla apagar configurações

Pressionando a tecla interna REINICIA serão apagadas todas configurações e o controle remoto retornará ao estado inicial.

## 9 - VENTILAR: Tecla de seleção da velocidade do ventilador

Pressionar esta tecla para selecionar a velocidade do ventilador. Pressionando esta tecla é possível selecionar uma velocidade de funcionamento do ventilador, na sequência: automática, baixa velocidade, média velocidade, alta velocidade e retorno a automática.

## 10 - TIMER: Tecla para configuração do temporizador

Pressionando a tecla TIMER será possível configurar o horário de autoligar (timer on) / autodesligar (timer off) a unidade.

### NOTA

Faça o ajuste da hora pressionando as teclas de seleção de temperatura/tempo.

## 11 - CANCELAR: Tecla para apagar configuração do temporizador

Pressionar esta tecla para apagar as configurações de liga e desliga do timer (temporizador).

## 12 - RELÓGIO (CLOCK): Tecla para configuração da hora

Pressionar esta tecla para configurar a hora certa,

### NOTA

Faça o ajuste da hora pressionando as teclas de seleção de temperatura/tempo.

## 13 - DISPLAY: Tecla liga/desliga display da unidade interna

Pressionando esta tecla, se desativa (apaga) o display digital da unidade, e pressionando-a novamente torna-se a ativá-lo (acendê-lo).

## 14 - BLOQUEIA: Função bloquear teclado

Pressionando esta tecla todos as teclas do controle estarão bloqueadas, porém as configurações atuais serão mantidas. Esta função é usada para impedir a variação acidental dos parâmetros configurados. Para desativar a função bloqueio basta pressionar novamente a tecla BLOQUEIA.

## Descrição e função dos indicadores do controle remoto

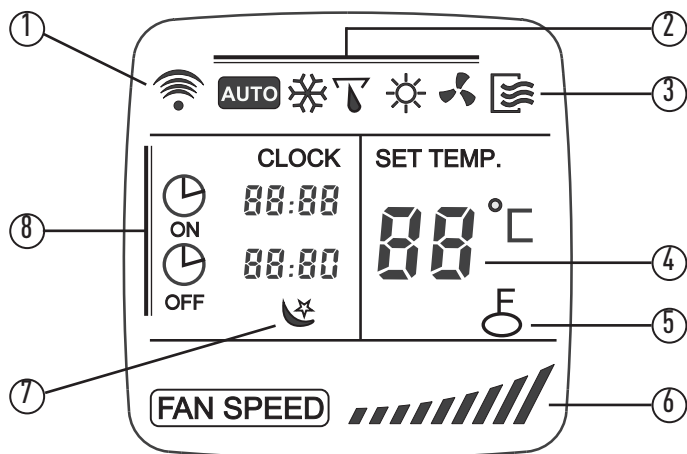

### 1 - Indicador de transmissão

O indicador de transmissão ilumina-se quando o controle remoto envia sinais à unidade interna.

### 2 - Indicador do modo de funcionamento

Indica o modo de funcionamento atual, a partir de AUTO, REFRIGERAÇÃO, DESUMIDIFICAÇÃO, AQUECIMENTO (versões quente/frio), VENTILAÇÃO e retorno ao modo AUTO.

### 3 - Indicador ON/OFF (Liga/Desliga)

O liga/desliga do controle remoto são exibidos pressionando a tecla . Pressionar novamente a tecla  para apagar a visualização.

### 4 - Indicador de temperatura

Indica as temperaturas configuradas, de 17°C até 30°C. No modo VENTILAÇÃO, o indicador de temperatura não é visualizado.

### 5 - Indicador de bloqueio

O ícone de bloqueio é visualizado quando a tecla BLOQUEIA tiver sido pressionada. Pressioná-la novamente apaga a visualização.

### 6 - Indicador de velocidade do ventilador

Indica a velocidade selecionada do ventilador, de automática aos três níveis de velocidade; baixa, média, alta e retorno a automática. Nos modos AUTO e de DESUMIDIFICAÇÃO a unidade funciona na velocidade automática.

### 7 - Indicador do modo Dormir

Indica que a unidade está funcionando no modo economia de energia.

### 8 - Indicador do Relógio e do Timer

Indica a hora atual (entre 0 e 24 horas) e os horários configurados para o ligar e/ou desligar o timer (temporizador) também de 0 a 24 horas.

- Para maior clareza, na figura estão ilustrados todos os indicadores. Durante o funcionamento estará aceso somente o indicador do modo de funcionamento ativado.

## Uso do controle remoto

### Posicionamento do controle remoto

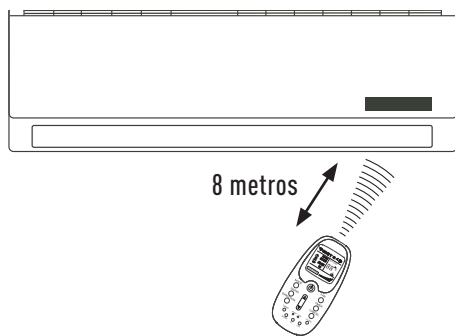

Posicionar o controle remoto de modo que os sinais enviados possam alcançar facilmente o receptor da unidade interna (a uma distância máxima de 8 metros).

Quando for selecionado o funcionamento com ativação do timer, na hora estabelecida o controle remoto transmite automaticamente um sinal à unidade interna. Se o controle remoto estiver numa posição que impede a transmissão do sinal, é possível que haja um atraso de cerca de 15 min.

### ATENÇÃO



1. O equipamento não funciona se a transmissão dos sinais enviados pelo controle remoto à unidade interna estiver bloqueada, por exemplo, por portas, armários ou por outros objetos que interfiram na transmissão do sinal.
2. A exposição do receptor de sinais infravermelhos da unidade interna à luz direta do sol pode causar o funcionamento irregular desta. Para evitar este problema é providencial proteger o ambiente, por exemplo, com cortina ou persianas nas janelas.
3. Não exponha o controle remoto à luz direta do sol ou a fontes de calor.
4. Evite o contato de líquidos com o controle remoto.
5. No caso em que outros aparelhos elétricos interajam com o controle remoto, recomenda-se deslocar estes aparelhos ou consultar uma assistência técnica autorizada **MIDEA**.

## Uso do controle remoto

### Configuração do relógio (clock)

Antes de colocar a unidade em funcionamento, configurar o relógio seguindo o procedimento descrito a seguir. O display do controle remoto exibe a hora independentemente desta estar ou não em uso.

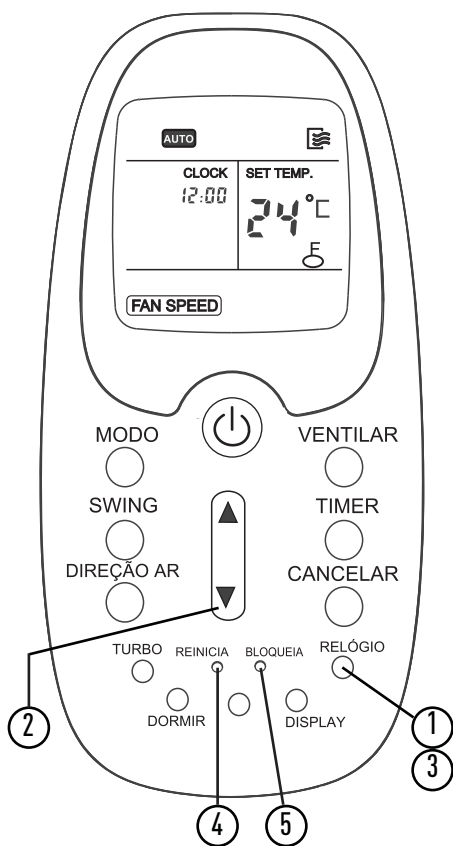

### Configuração inicial do relógio

Após ter introduzido as pilhas no controle remoto, o display do relógio indica "12:00".

- 1 - Pressione a tecla RELÓGIO até que os dígitos pisquem no visor do controle.
- 2 - Utilize as teclas de seleção de temperatura/tempo para ajustar a hora desejada.

- 3 - Pressione novamente a tecla RELÓGIO e aguarde alguns segundos, os dígitos pararão de piscar e a hora estará atualizada.

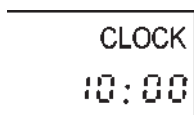

### Novo ajuste do relógio

- Pressione a tecla RELÓGIO por aproximadamente 5 segundos, os dígitos do relógio no display começarão a piscar.
- Configure a nova hora, utilizando as teclas de seleção de temperatura/tempo; aguarde alguns segundos, os dígitos pararão de piscar e a hora estará atualizada.

### ATENÇÃO

A eletricidade estática ou outros fatores (tensão muito alta) podem provocar o retorno ao estado inicial do relógio do controle remoto. Neste caso (dígitos "12:00" piscando), deve-se regular novamente o relógio antes de colocar a unidade em funcionamento.

### Teclas REINICIA e função bloqueio

- 4 - Com um objeto pontiagudo (por exemplo: a ponta de uma lapiseira) pressione a tecla REINICIA, todas as configurações atuais serão apagadas e o controle remoto retorna ao estado inicial.

### Função bloqueio

- 5 - Pressione a tecla BLOQUEIA para ativar a função bloqueio do controle remoto, todas as configurações atuais serão bloqueadas. A partir deste momento o controle remoto não aceitará nenhuma operação; estando habilitada tão somente a tecla BLOQUEIA para desativar a função.  
A função bloqueio é usada para impedir o uso acidental da unidade.



# OPERAÇÃO DA UNIDADE INTERNA - EVAPORADORA

## • Ligar

Pressione a tecla liga/desliga  no controle remoto para colocar a unidade em funcionamento. Ao ligá-la o ícone indicador de funcionamento (1 na figura ao lado), no visor da unidade interna, acenderá.

A unidade iniciará seu funcionamento no modo AUTOMÁTICO.

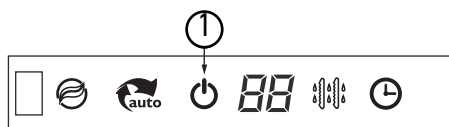

## Funcionamento no modo AUTOMÁTICO

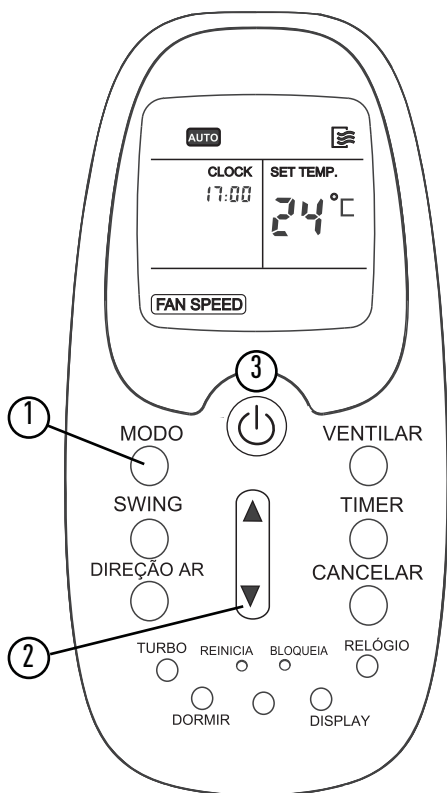

Quando a unidade for configurada no modo AUTO, os modos REFRIGERAÇÃO, AQUECIMENTO (versões quente/frio) ou VENTILAÇÃO, são selecionados automaticamente conforme a temperatura ambiente e a temperatura selecionada no controle remoto.

É importante lembrar que alguns parâmetros de funcionamento do equipamento irão ser fixos durante a operação no modo AUTO e será possível alterar apenas a temperatura desejada através do controle remoto.

Selecionando o modo AUTO não é necessário regular a velocidade do ventilador. O display do controle remoto apresenta apenas **FAN SPEED** e a velocidade do ventilador é regulada automaticamente.

### Como selecionar:

- 1 - Pressione a tecla MODO para a seleção do modo de funcionamento automático: AUTO.
- 2 - Pressionar as teclas de seleção de temperatura/tempo para configurar a temperatura desejada. Recomenda-se em geral que a temperatura selecionada seja a da faixa de conforto térmico, entre 21°C e 24°C.
- 3 - Caso a unidade interna esteja desligada, pressione a tecla  para enviar o comando a esta e iniciar a operação no modo automático.

## • Desligar

Pressione a tecla  para desligar a unidade. Se o modo AUTO não for apropriado é possível selecionar manualmente as condições desejadas.

## Funcionamento em REFRIGERAÇÃO, em AQUECIMENTO\* ou em VENTILAÇÃO

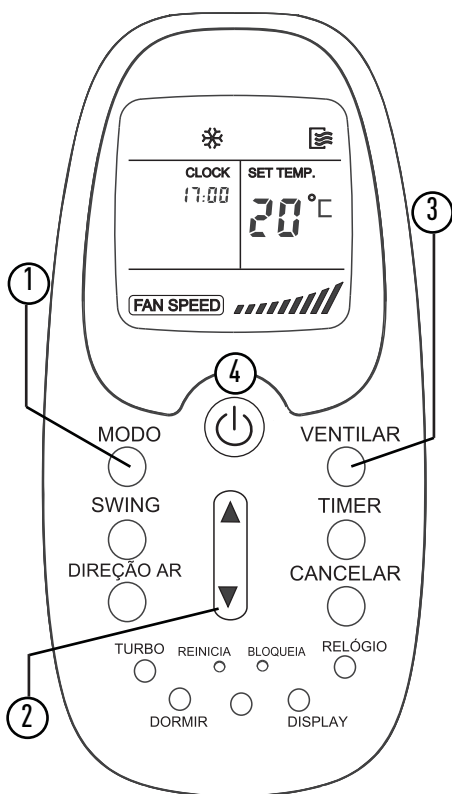

### Como selecionar:

Ao ligar a unidade o indicador de FUNCIONAMENTO no visor desta começa a piscar.

- 1 - Pressione a tecla MODO para a seleção do modo de funcionamento. Selecione um dos modos: REFRIGERAÇÃO, \*AQUECIMENTO (versões quente/frio) ou VENTILAÇÃO.
- 2 - Pressione as teclas de seleção de temperatura/ tempo para configurar a temperatura desejada. Recomenda-se em geral que a temperatura selecionada seja a da faixa de conforto térmico, entre 21°C e 24°C.

- 3 - Pressione a tecla de configuração da velocidade do ventilador VENTILAR para selecionar um dos modos indicados:

FAN SPEED	AUTO
FAN SPEED	BAIXA
FAN SPEED	MÉDIA
FAN SPEED	ALTA

- 4 - Caso a unidade interna esteja desligada, pressione a tecla para enviar o comando a esta e iniciar a operação no modo selecionado. Selecionando o modo VENTILAÇÃO, a unidade entrará imediatamente em funcionamento.

### • Desligar

Pressionar a tecla para desligar a unidade interna.

### NOTA

Se o modo VENTILAÇÃO tiver sido configurado, não haverá nenhum controle da temperatura.

## Funcionamento em DESUMIDIFICAÇÃO

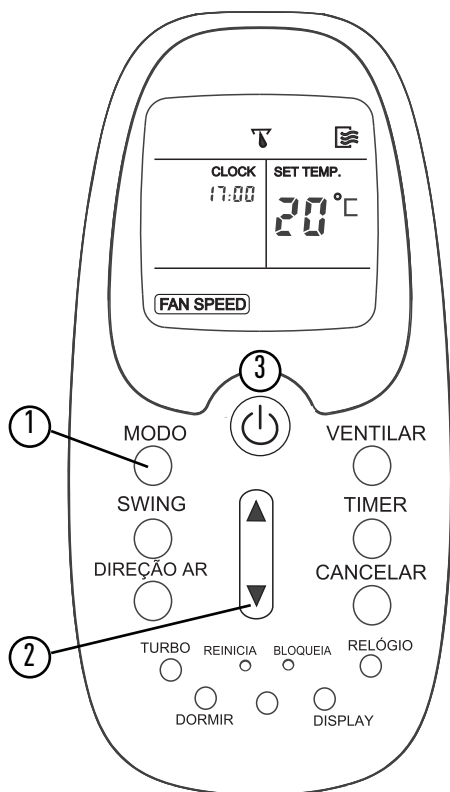

### Como selecionar:

Ao ligar a unidade o indicador de FUNCIONAMENTO no visor desta começa a piscar.

- 1 - Pressione a tecla MODO para a seleção do modo de funcionamento: DESUMIDIFICAÇÃO.
- 2 - Pressione as teclas de seleção de temperatura/tempo para configurar a temperatura desejada. O indicador de velocidade do ventilador indica apenas **FAN SPEED** (velocidade automática), ou seja a velocidade do ventilador interno será configurada automaticamente.
- 3 - Caso a unidade interna esteja desligada, pressione a tecla  para enviar o comando a esta e iniciar a operação no modo DESUMIDIFICAÇÃO.

### • Desligar

Pressione a tecla  para desligar a unidade.

## Funcionamento do TIMER (temporizador)

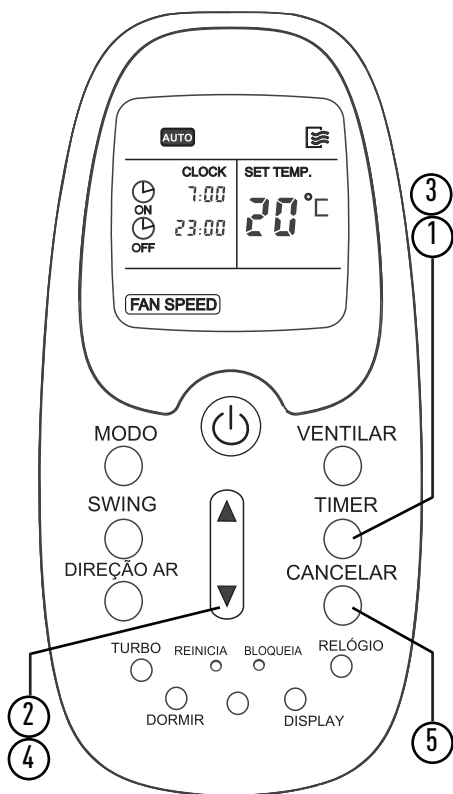

### ATENÇÃO



Quando a função de ativação do timer é selecionada, o controle remoto transmite automaticamente o sinal do timer à unidade interna na hora estabelecida. Portanto é necessário colocar o controle remoto numa posição de onde possa chegar o sinal à unidade interna de maneira correta.

O período de funcionamento efetivo configurável pelo controle remoto está compreendido no período de tempo de 24 h.

Não é possível configurar o timer para uma programação diária.

- 1 - Pressione a tecla TIMER para ativar o temporizador. Os dígitos 6:00 começam a piscar ao lado do ícone **ON**.
- 2 - Pressione as teclas de seleção de temperatura/tempo para configurar a hora desejada para **autoligar** a unidade. Aguarde alguns segundo até os dígitos pararem de piscar (a hora está configurada).
- 3 - Pressione novamente a tecla TIMER para ativar o temporizador. Os dígitos 0:00 começam a piscar ao lado do ícone **OFF**.
- 4 - Pressione então as teclas de seleção de temperatura/tempo para configurar a hora desejada para **autodesligar** a unidade. Aguarde alguns segundo até os dígitos pararem de piscar (a hora está configurada).

### Confirmação de ajuste do Timer:

Após o ajuste do Timer ON/Timer OFF os valores configurados param de piscar no display, acende-se o ícone indicador TIMER  no painel da unidade interna, confirmando assim a programação.

### Cancelar configurações do timer:

- 5 - Pressione a tecla CANCELAR para apagar as configurações do timer. O display do controle remoto volta a apresentar a hora atual.

### Modificações nas configurações do timer:

Repetir os itens 1 e 2 (para Timer ON) ou 3 e 4 (para Timer OFF) e também a confirmação, para modificar as configurações já definidas.

## Exemplos de configuração do TIMER (temporizador)

### Funcionamento com configuração do Timer **ON**

(Desligado - Funcionamento)

Esta função é útil ao acordar ou na volta do trabalho para casa. A unidade liga-se automaticamente na hora estabelecida.

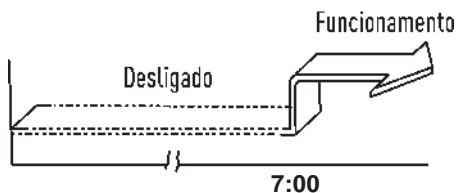

*Exemplo:*

Funcionamento da unidade programado para 7:00h.

1. Pressione a tecla TIMER, os dígitos 6:00 começam a piscar ao lado do ícone **ON**.
2. Com as teclas de seleção de temperatura/tempo ajuste a hora para "7:00" no indicador do timer.
3. Aguarde alguns segundos, a hora ajustada para de piscar na tela do display, acende-se o indicador TIMER no painel da unidade e está confirmado o ajuste da programação de início de funcionamento.

### Desligamento com configuração do Timer **OFF**

(Funcionamento - Desligado)

A função de desligamento com configuração do timer é útil nos períodos noturnos, porque a unidade desliga-se automaticamente na hora estabelecida.

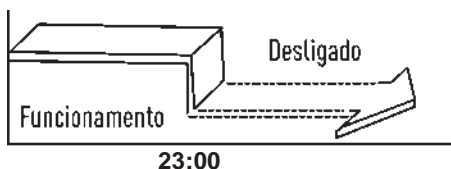

*Exemplo:*

Desligamento da unidade programado para 23:00h.

1. Pressione a tecla TIMER duas vezes, os dígitos 0:00 começam a piscar ao lado do ícone **OFF**.

2. Com as teclas de seleção de temperatura/tempo ajuste a hora para "23:00" no indicador do timer.
3. Aguarde alguns segundos, a hora ajustada para de piscar na tela do display, acende-se o indicador TIMER no painel da unidade e está confirmado o ajuste da programação de desligamento.

### Configuração combinada do Timer

Configuração simultânea de funcionamento e desligamento

(Funcionamento - Desligamento - Funcionamento)

Esta função é útil para desligar a unidade após ter deitado e para ligá-la ao acordar, ou quando se retorna do trabalho para casa.



*Exemplo:*

Desligamento da unidade às 23:00 h e retorno do funcionamento às 7:00 h.

1. Pressione a tecla TIMER duas vezes, os dígitos 0:00 começam a piscar ao lado do ícone **OFF**.
2. Com as teclas de seleção de temperatura/tempo ajuste a hora para "23:00" no indicador do timer. Aguarde alguns segundos, a hora ajustada para de piscar na tela do display.
3. Pressione novamente a tecla TIMER, os dígitos 6:00 começam a piscar ao lado do ícone **ON**.
4. Com as teclas de seleção de temperatura/tempo ajuste a hora para "7:00" no indicador do timer.
5. Aguarde alguns segundos, a hora ajustada para de piscar na tela do display, acende-se o indicador TIMER no painel da unidade e está confirmado o ajuste da programação de início de funcionamento.

(Desligamento - Funcionamento - Desligamento)

Utilizar esta configuração para ligar a unidade ao acordar e para desligá-la na hora de sair.

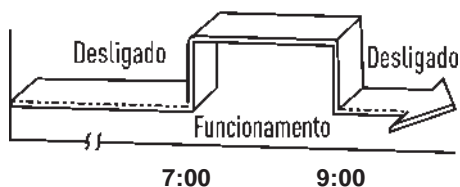

*Exemplo:*

Funcionamento da unidade a partir das 7:00 h e desligamento às 9:00 h.

1. Pressione a tecla TIMER, os dígitos 6:00 começam a piscar ao lado do ícone **ON**.
2. Com as teclas de seleção de temperatura/tempo ajuste a hora para 7:00 no indicador do timer. Aguarde alguns segundos, a hora ajustada para de piscar na tela do display
3. Pressione novamente a tecla TIMER os dígitos 0:00 começam a piscar ao lado do ícone **OFF**.
4. Com as teclas de seleção de temperatura/tempo ajuste a hora para 9:00 no indicador do timer. Aguarde alguns segundos, a hora ajustada para de piscar na tela do display.
5. Aguarde alguns segundos, a hora ajustada para de piscar na tela do display, acende-se o indicador TIMER no painel da unidade e está confirmado o ajuste da programação de desligamento.

- A função de timer (ON ou OFF) cujo valor é mais próximo à hora atual será ativada primeiro.
- Se para ambas as funções de liga e desliga for configurada a mesma hora, o timer não entrará em funcionamento e a unidade poderá parar de funcionar.

## Funcionamento do modo DORMIR

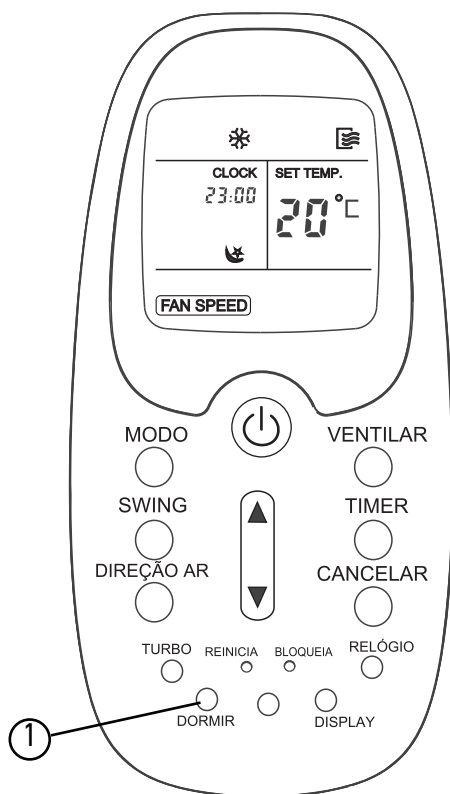

### • Ligar

Ao ligar a unidade o indicador de FUNCIONAMENTO no visor da unidade interna começa a piscar.

- 1 - Pressione a tecla DORMIR, a partir deste momento a unidade iniciará a operação no modo economia de energia. A temperatura ajustada em REFRIGERAÇÃO ou em AQUECIMENTO (versões quente/frio) será controlada automaticamente para maior conforto e economia.

### NOTA

A função DORMIR desligará a unidade automaticamente após 7 horas de sua ativação.

## Ajuste das direções do fluxo de ar

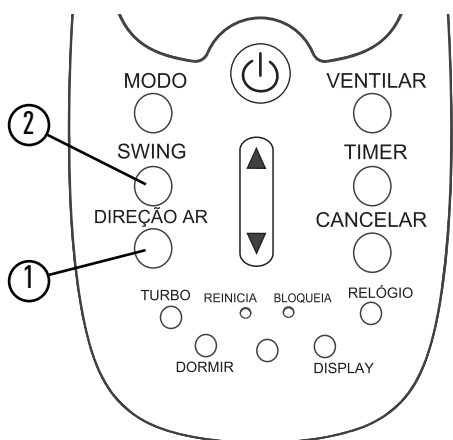
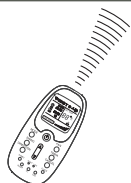
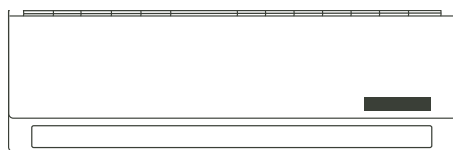

### NOTA

Regular a direção do fluxo de ar de maneira a não incomodar os ocupantes do local.

- Regular a posição do defletor de direção horizontal utilizando o controle remoto para dirigir o fluxo de ar para cima ou para baixo.
- Regular manualmente os defletores verticais para dirigir o fluxo de ar à direita, ao centro ou à esquerda.

## 1 - Ajuste da direção do fluxo de ar vertical (para cima/para baixo)

A unidade regula automaticamente a direção do fluxo de ar vertical (para cima ou para baixo) de acordo com o modo de funcionamento configurado. Essa posição pode porém ser modificada pelo usuário através do controle remoto.

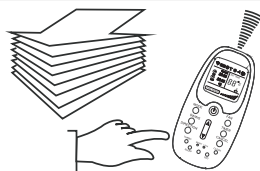
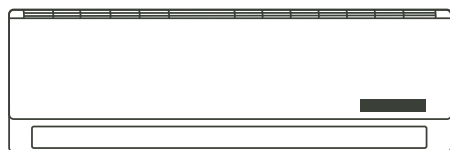

### Como configurar a direção do fluxo vertical

A operação deve ser executada quando a unidade estiver em funcionamento.

Pressionar a tecla DIREÇÃO AR (direção do ar) do controle remoto até o defletor atingir a posição desejada. Ligando a unidade o fluxo de ar vertical é regulado automaticamente na direção configurada.

## 2 - Como deslocar automaticamente a direção do fluxo de ar (para cima/para baixo) (SWING)

Executar esta operação quando a unidade estiver em funcionamento.

- Pressionar a tecla SWING (oscilar) no controle remoto. Para parar a função, pressione novamente a tecla SWING.
- Pressionar a tecla DIREÇÃO AR para travar o defletor na posição desejada.
- Para interromper a função, basta pressionar novamente a tecla SWING.

### 3 - Ajuste da direção do fluxo de ar horizontal (para esquerda/para direita)

O ajuste deve ser executado quando a unidade estiver em funcionamento, porém deve-se observar que o defletor de direção horizontal já esteja na posição configurada para operação.

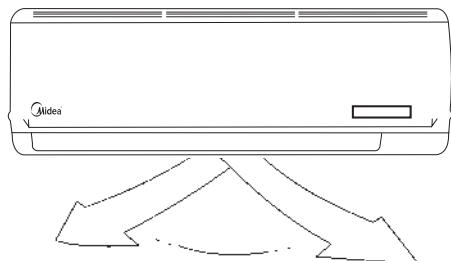

Regular **manualmente** os defletores verticais para alterar a direção do fluxo de ar para esquerda ou para direita, movendo a(s) alavanca(s) situada(s) na extremidade esquerda (ou direita) dos defletores (esta posição poderá variar conforme o modelo).

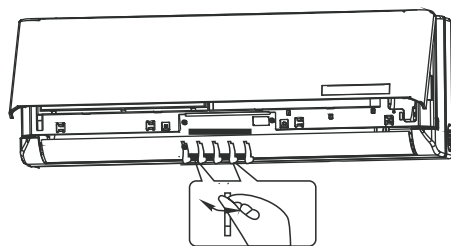

Durante o ajuste deve-se prestar atenção para não pôr os dedos no ventilador, nem no defletor de direção horizontal, cuidando para não danificar os defletores verticais.

#### ATENÇÃO



- As teclas DIREÇÃO AR e SWING serão desativadas com a unidade desligado (também quando estiver configurada a função TIMER ON).
- Não deixar a unidade funcionando durante períodos longos com a direção do fluxo virado para baixo no modo refrigeração ou desumidificação. Caso contrário, poderá formar-se condensado na superfície do defletor de direção horizontal, que poderá provocar a formação de umidade no chão ou nos móveis.
- Não deslocar manualmente o defletor de direção horizontal, utilizar sempre as teclas DIREÇÃO AR e SWING. O deslocamento manual do defletor pode causar problemas de funcionamento irregular. Em caso de funcionamento errado do defletor deve-se desligar a unidade e religá-la novamente.
- Reativando a unidade logo depois de uma parada, o defletor de direção horizontal poderá ficar imóvel durante cerca de 10 segundos.
- O ângulo de abertura do defletor horizontal não deve ficar muito estreito, porque isto limita a operação nos modos de REFRIGERAÇÃO ou AQUECIMENTO (versões quente/frio), em função da vazão menor do fluxo de ar.
- Não colocar a unidade em função se o defletor horizontal estiver fechado.
- Com a unidade em funcionamento é possível que o defletor horizontal emita um som durante cerca de 10 segundos. Este som é normal.



# FUNCIONAMENTO DA UNIDADE INTERNA - EVAPORADORA

## Características de funcionamento no modo AUTOMÁTICO

- Configurando a unidade no modo AUTO, os modos REFRIGERAÇÃO, AQUECIMENTO (versões quente/frio) ou VENTILAÇÃO são selecionados automaticamente de acordo com a diferença de temperatura entre aquela ambiente e aquela configurada com o controle remoto.
- A unidade controla automaticamente a temperatura ambiente mantendo-a próxima à temperatura configurada pelo usuário.
- Se o modo AUTO não for apropriado, é possível selecionar manualmente o modo de funcionamento desejado.

## Características de funcionamento no modo DORMIR

Pressionando a tecla DORMIR durante o funcionamento em modo REFRIGERAÇÃO, AQUECIMENTO (versões quente/frio) ou AUTO, a unidade automaticamente aumentará ou diminuirá a temperatura em 1°C por hora. A temperatura atingida após 2 horas de funcionamento será mantida até o desligamento da unidade, que ocorrerá após 7 horas.

- A velocidade do ventilador será controlada automaticamente.

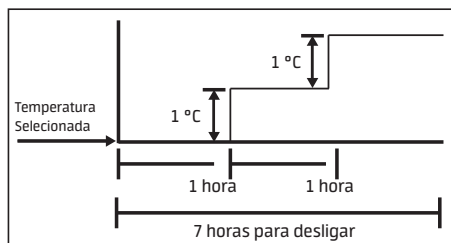

**Refrigeração**

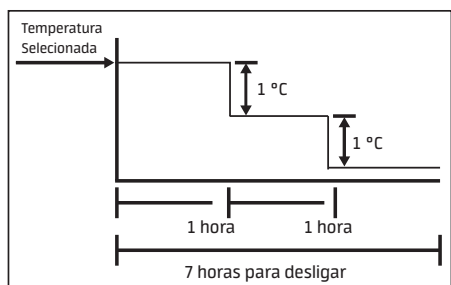

**Aquecimento**

## Características de funcionamento no modo DESUMIDIFICAÇÃO

- O modo DESUMIDIFICAÇÃO regula automaticamente o funcionamento da unidade de acordo com a diferença entre a temperatura configurada e a temperatura ambiente.
- A temperatura é regulada na fase de desumidificação ligando e desligando repetidamente a unidade no modo REFRIGERAÇÃO ou VENTILAÇÃO. O indicador de velocidade do ventilador no controle remoto exibirá AUTO e o ventilador prosseguirá em baixa velocidade.

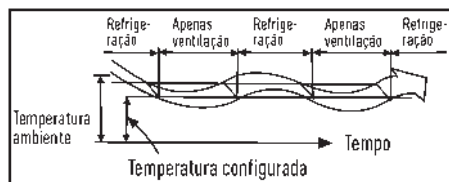

## FUNCIONAMENTO OTIMIZADO

Para obter ótimos desempenhos, seguir as instruções:

- Regular de maneira correta a direção do fluxo para que não seja direcionado sobre as pessoas que ocupam o ambiente.
- Regular a temperatura para alcançar o nível máximo de conforto.
- Não regular a unidade configurando níveis extremos de temperatura.
- Fechar portas e janelas quando a unidade estiver em funcionamento. para não reduzir a eficácia desta.
- Utilizar a tecla TIMER no controle remoto para selecionar os horários de ligar/desligar a unidade.
- Não deixar objetos próximo ao bocal de entrada ou de saída do ar, que poderão reduzir o rendimento da unidade ou até mesmo provocar uma eventual parada.
- Limpar periodicamente o filtro do ar para não diminuir a eficácia de refrigeração/aquecimento da unidade.
- Não utilizar a unidade se o defletor de direção horizontal estiver fechado.

## CUIDADOS E MANUTENÇÃO

### Limpeza do filtro de ar

Um filtro de ar entupido reduz a eficácia de refrigeração da unidade.

**Verificar a limpeza do filtro a cada 15 dias.**

1. Levantar o painel da unidade interna até travar e emitir o clique de encaixe.

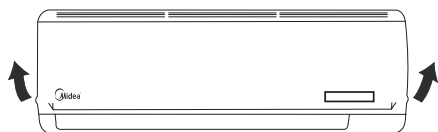

2. Segurar o filtro de ar pela pega e levantá-lo ligeiramente até retirá-lo do porta filtro, puxando-o então para baixo.

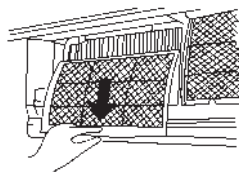
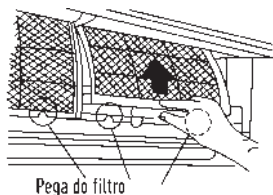

3. Após retirar o filtro da unidade interna, limpe o FILTRO DE AR, utilizando para isto um aspirador de pó ou lavando-o com água; depois deixe-o secar em local seco.

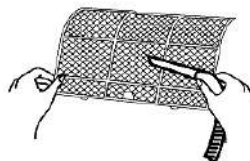

4. Reintroduzir a parte superior do filtro de ar na unidade prestando atenção que a beirada direita e externa estejam perfeitamente alinhadas; recolocar o filtro.

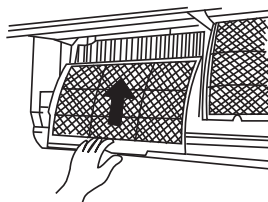

### ATENÇÃO



Removendo o filtro de ar, deve-se prestar atenção para não tocar as partes metálicas da unidade. As bordas afiadas dos componentes internos podem causar cortes.

### Filtro de carvão ativado

O filtro de carvão ativado elimina odores e captura poeira, fungos, micróbios e bactérias, prevenindo reações alérgicas.



#### NOTA

Este filtro **NÃO** pode ser lavado. Para substituí-lo, entre em contato com o SAC Midea.



### Filtro 3M HAF

O filtro 3M HAF deixa o ar mais puro e livre de micro-organismos como fungos e bactérias.

A combinação com unidades que tenham a função Ionizador aumenta a eficácia do filtro e previne a criação de bolor nestas.

Este filtro **NÃO** pode ser lavado. Para substituí-lo, entre em contato com o SAC Midea.

## Limpeza da unidade interna e do controle remoto

### ATENÇÃO



**SEMPRE** desligue a unidade antes de efetuar qualquer tipo de limpeza.

- Limpar a unidade interna e o controle remoto com um pano seco.
- Usar uma esponja embebida com água fria somente se a unidade interna estiver muito suja.
- O painel dianteiro da unidade interna pode ser removido e limpo com água. Depois secar com um pano seco.

- Não devem ser usados panos embebidos com produtos químicos ou aspirador para limpar a unidade.
- Não usar benzina, solventes, pós para lustrar ou outros solventes similares para a limpeza. Estas substâncias poderão provocar rachaduras ou deformações na superfície de plástico.

### ATENÇÃO



Não limpar dentro da unidade com água. A água pode destruir o isolamento causando descargas elétricas.

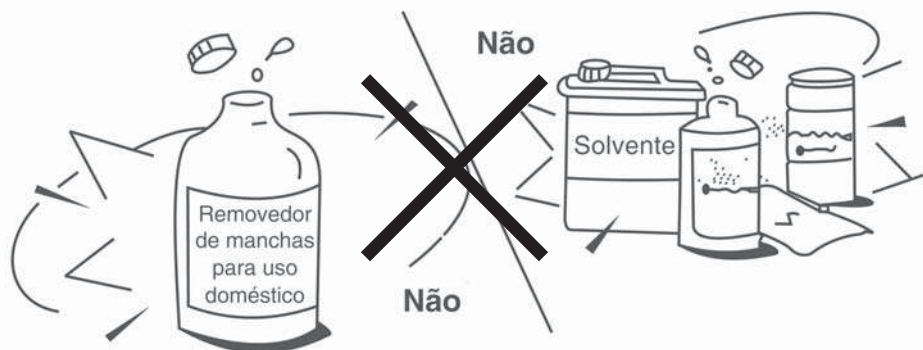

## Manutenção

Se quiser deixar a unidade inativa durante um período prolongado, seguir as instruções a seguir:

1. Fazer o ventilador funcionar durante cerca de 12h, de modo a secar a parte interna da unidade.
2. Desligar a unidade e desligá-la da corrente elétrica. Retirar as pilhas do controle remoto.
3. A unidade externa necessita de manutenção e limpeza periódicas.

Não efetuar estas operações sem o auxílio de pessoal qualificado. Contactar uma assistência

técnica autorizada **MIDEA** para executar o serviço.

## Verificações a efetuar antes da colocação em funcionamento

- Os cabos não devem estar danificados ou desligados da rede elétrica.
- O filtro de ar deve estar instalado.
- O bocal de entrada ou de saída de ar não deve estar entupido.

## INFORMAÇÕES SOBRE O FUNCIONAMENTO

Durante o funcionamento normal do equipamento podem aparecer as seguintes situações:

### 1. Proteções do equipamento

#### 1.1. Proteção do compressor

- O compressor não entra em função durante os 3 minutos depois da parada.

#### 1.2. Anti-cold air (versões quente/frio)

- A unidade é projetada de modo a não soprar ar frio no modo AQUECIMENTO quando o trocador de calor interno estiver numa das seguintes situações e a temperatura configurada não tiver sido alcançada.
  - a) Quando o aquecimento tiver sido recém acionado.
  - b) Em caso de degelo.
  - c) Se a temperatura de aquecimento estiver baixa.
- Durante o degelo o ventilador da unidade interna ou externa para (versão quente/frio).

#### 1.3. Degelo (versões quente/frio)

- É possível que se forme uma camada de gelo na unidade externa durante o ciclo de aquecimento quando a temperatura externa estiver baixa e a taxa de umidade alta: isto provoca uma queda no rendimento da unidade.

- Nestas condições a unidade para de funcionar no modo aquecimento e ativa automaticamente a função de degelo.
- O período de degelo pode variar de 7,5 até 10 minutos de acordo com a temperatura externa e da quantidade de gelo que se acumulou na unidade externa.

### 2. Saída de névoa (condensado branco) da unidade interna

- No modo REFRIGERAÇÃO é possível que haja um vazamento de névoa provocado pela diferença de temperatura entre o ar de entrada e o ar de saída num local onde a umidade ambiente estiver elevada.
- Por causa da umidade produzida pelo processo de degelo é possível que se forme um "véu" de névoa quando a unidade retomar o funcionamento no modo AQUECIMENTO (versão quente/frio) após o degelo.

### 3. Pequenos ruídos provenientes das unidades

- Durante o funcionamento do compressor ou a sua parada é possível que seja produzido um assobio. Este é o som do refrigerante que não flui ou que para.

- Sempre durante o funcionamento do compressor ou da sua parada é possível que haja um chiado, causado pela expansão térmica e pela contração das partes de plástico dentro da unidade, devido à variação da temperatura.
- O retorno do defletor de direção horizontal à posição original, após o reinício em virtude de uma parada imprevista, também emite um som.

#### **4. Expulsão da poeira pela unidade interna.**

Isto é normal se a unidade ficou inativa durante um período prolongado ou por ocasião da primeira utilização do equipamento.

#### **5. A unidade passa dos modos REFRIGERAÇÃO ou AQUECIMENTO\* ao modo VENTILAÇÃO**

##### **\*versões quente/frio**

Quando a temperatura interna atinge os valores de temperatura configurados na unidade, o compressor para automaticamente e a unidade passa ao modo VENTILAÇÃO.

O compressor reinicia somente quando a temperatura interna aumenta no modo REFRIGERAÇÃO ou diminui no modo AQUECIMENTO (versões quente/frio) para atingir o valor configurado.

#### **6. Com umidade relativa superior a 80%, durante o modo REFRIGERAÇÃO, é possível que haja um gotejamento pela superfície da unidade interna.**

Neste caso deve-se regular o defletor horizontal colocando a saída do ar na sua posição máxima e configurar o ventilador para ALTA velocidade.

#### **7. Modalidade de AQUECIMENTO (versão quente/frio)**

A unidade interna “absorve” o calor da unidade externa e o emite para o ambiente condicionado durante o funcionamento no modo AQUECIMENTO. Se a temperatura externa diminui, a absorção de calor por parte da unidade deve aumentar devido a uma diferença maior entre a temperatura interna e externa.

#### **8. Função de reinício automático**

Um corte de corrente (ou falha de alimentação) durante o funcionamento provoca a parada imediata da unidade.

A unidade reinicia automaticamente com o retorno da corrente elétrica enquanto as configurações gravadas anteriormente são guardadas na função de memória.

#### **9. Os raios ou a presença de um telefone sem fio funcionando próximo a unidade podem provocar um funcionamento anormal desta.**

Desligar a unidade da corrente elétrica e depois ligar novamente.

Pressionar a tecla ON/OFF do controle remoto para restaurar o funcionamento.

# LOCALIZAÇÃO DE AVARIAS

## Problemas e soluções

### NOTA

Desligue imediatamente a unidade condicionadora de ar no caso das situações descritas a seguir.

### Avaria:

- 1 - O ícone indicador de FUNCIONAMENTO, ou outros ícones, piscam rapidamente (5 vezes por segundo) desligando e religando a unidade.
- 2 - O fusível desliga ou o interruptor automático dispara com frequência.
- 3 - Objetos ou água entraram no equipamento.
- 4 - O controle remoto não funciona, ou funciona de maneira incorreta.

AVARIAS	CAUSAS	SOLUÇÕES
<b>A unidade não liga ou não inicia.</b>	▪ Falta de eletricidade.	▪ Espere o reestabelecimento da energia elétrica.
	▪ Unidade desligada.	▪ Verifique se o cabo elétrico está conectado corretamente à tomada.
	▪ Fusível queimado.	▪ Substitua o fusível queimado.
	▪ Pilhas do controle remoto descarregadas.	▪ Substitua as pilhas gastas.
	▪ Horário no timer configurado errado.	▪ Esperar ou apagar a configuração do timer.
<b>A unidade não resfria ou não aquece o ambiente de maneira adequada.</b>	▪ Configuração inadequada da temperatura.	▪ Configure corretamente a temperatura desejada.
	▪ Filtro de ar obstruído.	▪ Limpe o filtro de ar.
	▪ Portas e janelas abertas.	▪ Feche as portas e janelas.
	▪ Bocal de entrada de ar ou o bocal de saída da unidade interna/externa estão obstruídos.	▪ Elimine as obstruções e reinicie o funcionamento da unidade.
	▪ A proteção do compressor está ativa durante 3 minutos.	▪ Espere.

Se alguma destas avarias persistir, contate o serviço de Atendimento ao Cliente (SAC) da Midea.



SAC 0800 648 1005

### PRECAUÇÃO



Não repare a unidade sem o auxílio de técnicos especializados. Consulte sempre uma assistência técnica autorizada Midea.

# Certificado de Garantia

*Utilize uma empresa credenciada MIDEA para instalação deste equipamento e tenha assegurada a garantia total constante no manual do proprietário. Caso contrário ficará limitado à garantia legal de 90 dias.*

A MIDEA concede a você, a partir da data da Nota Fiscal de compra deste equipamento, os seguintes benefícios: **GARANTIA PELO PERÍODO DE 3 MESES**, garantia por lei, e estende por mais 9 meses, **TOTALIZANDO 12 MESES DE GARANTIA, CONTRA DEFEITOS DE FABRICAÇÃO E DE MATERIAL**, desde que o equipamento seja instalado por uma empresa credenciada e operado de acordo com este manual do proprietário, em condições normais de uso e serviço. Dentro deste período o equipamento terá assistência das empresas credenciadas pela MIDEA sem ônus de peças e mão-de-obra para o primeiro proprietário, **DESDE QUE SEJA APRESENTADA A NOTA FISCAL**.

Não estão incluídos neste prazo de garantia adicional peças plásticas, filtros de ar, assim como problemas com equipamentos instalados em locais com alta concentração de compostos salinos, ácidos ou alcalinos. Tais casos estão cobertos com garantia de 90 dias a contar da data de compra do equipamento. Também não fazem parte desta garantia gás refrigerante, óleo, nem componentes não fornecidos nos produtos mas necessários para a instalação das unidades, e tampouco se aplica à própria montagem/interligação do sistema.

## **SITUAÇÕES NÃO COBERTAS PELA GARANTIA:**

- Danos causados por movimentação incorreta e avarias de transporte;
- Manutenção das unidades, que inclui limpeza e troca de filtro de ar;
- Despesas eventuais de transporte da unidade até a oficina;
- Despesas de locomoção do técnico para atendimento à domicílio quando o equipamento estiver fora do perímetro urbano da cidade sede da empresa credenciada pela MIDEA.

## **A GARANTIA ESTARÁ CANCELADA NOS SEGUINTE CASOS:**

- Utilização de itens e/ou peças de reposição não originais MIDEA;
- Modificação das características originais de fábrica;
- Dados de identificação das unidades alterados ou rasurados;
- Unidades ligadas em rede com tensão diferente da especificada na etiqueta de identificação;
- Danos causados ao equipamento por incêndio, inundação, causas fortuitas ou inevitáveis;
- Unidades ligadas com comandos a distância não originais de fábrica;
- Qualquer instalação diversa da recomendada por este manual.

Caso algum componente apresente defeito de fabricação durante o período de garantia estes serão, sempre que possível, reparados ou em último caso substituídos por igual ou equivalente.

Fica este compromisso limitado apenas a reparos e substituições dos componentes defeituosos.

Quaisquer reparos ou componentes substituídos após a data em que se extingue esta Garantia serão cobrados integralmente do usuário.

O mau funcionamento ou paralisação do equipamento ou sistema, em hipótese alguma, onerará a MIDEA com eventuais perdas e danos dos proprietários ou usuários, limitando-se a responsabilidade do fabricante aos termos aqui expostos.

**ESTA GARANTIA ANULA QUALQUER OUTRA ASSUMIDA POR TERCEIROS, NÃO ESTANDO NENHUMA FIRMA OU PESSOA HABILITADA A FAZER EXCEÇÕES OU ASSUMIR COMPROMISSO EM NOME DA MIDEA AR CONDICIONADO S.A.**

**ESTA GARANTIA É VALIDA APENAS EM TERRITÓRIO BRASILEIRO.**

Para sua tranquilidade, mantenha a Nota Fiscal de compra do equipamento junto a este certificado, pois ela é documento necessário para solicitação de serviços de garantia.



SAC 0800 648 1005

SPRINGER CARRIER LTDA  
Rua Berto Círio, 521  
Bairro São Luís - Canoas - RS  
CEP: 92.420-030  
CNPJ: 10.948.651/0001-61